

INOA Inverter
Pompe A Chaleur pour piscine



MANUEL D'UTILISATION
ET INSTALLATION

FR / EN / DE / NL

Teddington France
7, avenue Philippe Lebon
92390 Villeneuve la Garenne
FRANCE
Tel : 0033 (0) 141.47.71.71
www.teddington.fr

Sommaire

Pour les utilisateurs P.1-P.9

1.1. Liste du matériel livré:	- 3 -
1.2. Conditions et plages de fonctionnement:	- 3 -
1.3. Avantages des différents modes:	- 3 -
1.4. Rappel:.....	- 4 -
2. Utilisations	- 6 -
2.1. Consignes avant utilisation.....	- 6 -
2.2. Instructions de fonctionnement.....	- 6 -
2.3. Entretien quotidien et hivernage.....	- 8 -
3. Caractéristiques techniques	- 9 -
1. Manipulation	- 10 -
2. Installation et entretien	- 10 -
2.1. Information préalable à l'installation:.....	- 10 -
2.2. Instructions d'installation.....	- 11 -
2.3. Test après installation	- 14 -
2.4. Entretien et hivernage	- 14 -
3. Guide de dépannage pour les pannes les plus courantes.....	- 15 -
4. Codes d'erreur	- 16 -
Annexe 1: Schéma de câblage priorité de chauffage (en option).....	- 17 -
Annexe 2: Schéma de câblage priorité de chauffage (en option).....	- 18 -
Annexe 3: Schéma de câblage priorité de chauffage (en option).....	- 19 -
5. WIFI réglage.....	- 21 -



- a. Veuillez lire les conseils suivants avant installation, utilisation et maintenance.
- b. Installation, démontage et maintenance doivent être effectués par des professionnels et ce conformément aux instructions.
- c. Un test de fuite de gaz doit être réalisé avant et après l'installation.

1. Utilisation

- a. L'appareil doit être installé ou enlevé par des professionnels, et il est interdit de le démonter ou remonter sans autorisation.
- b. **Ne mettez pas d'obstacles devant l'entrée et la sortie d'air de la pompe à chaleur.**

2. Installation

- a. L'appareil doit être tenu à l'écart de toute source de feu.

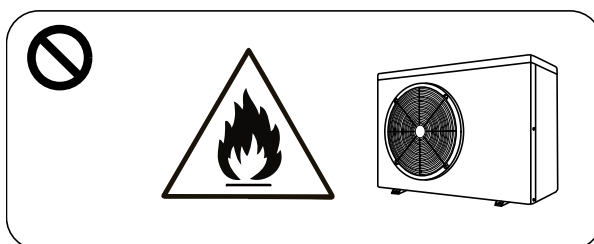

- b. L'installation ne doit pas se faire dans un environnement fermé ou à l'intérieur, et l'endroit doit être bien ventilé.

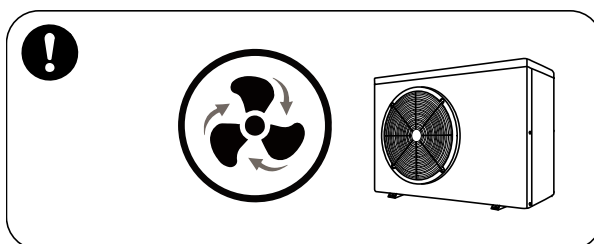

- c. Aspirer complètement avant soudage (soudage sur site non-autorisé) et le soudage doit être effectué uniquement par un professionnel dans un centre de maintenance professionnel.

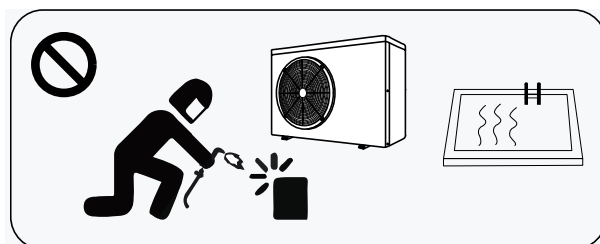

- d. L'installation doit être arrêtée en cas de fuite de gaz et l'appareil doit être renvoyé dans un centre de maintenance professionnel.

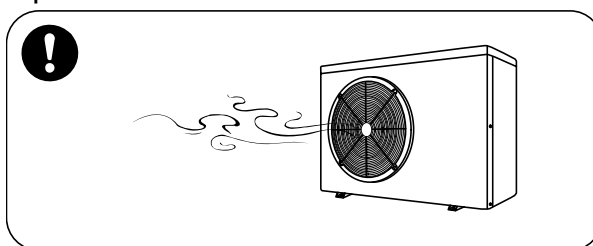

3. Transport&stockage

- a. Le scellage n'est pas autorisé pendant le transport.
- b. Le transport à une vitesse constante est nécessaire pour éviter une accélération ou un freinage brusque, de manière à réduire le risque de collision des marchandises.
- c. L'appareil doit être tenu à l'écart de toute source de feu.
- d. Le lieu de stockage doit être lumineux, large, ouvert et bien ventilé – un équipement de ventilation est nécessaire.

4. Avis de maintenance

- a. Si des opérations de maintenance ou de récupération sont nécessaires, contactez un centre de service agréé à proximité.
- b. Exigence de qualification
Tous les opérateurs qui disposent du gaz doivent être qualifiés par une certification valide délivrée par une agence professionnelle.
- c. Veuillez-vous conformer strictement aux exigences du fabricant lors de l'entretien ou du remplissage du gaz. Veuillez-vous référer au manuel de service technique.

> 1. Informations Générales:

1.1. Liste du matériel livré:

Après déballage, vérifier la présence des composants suivants:

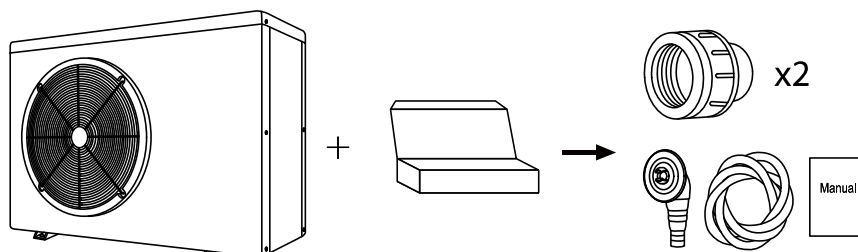

1.2. Conditions et plages de fonctionnement:

Items		Plage
Plage de fonctionnement	Température de l'air	-7°C ~ 43°C
Réglage température	Chauffage	18°C-40°C
	Froid	12°C-30°C

La pompe à chaleur fonctionne de manière optimale sur une plage de température d'air de 15°C ~ 25°C

1.3. Avantages des différents modes:

Il y a deux modes : Smart et Silence. Ils offrent divers avantages selon certaines conditions

Mode	Recommandation	Avantages
	Mode smart En standard	Capacité de chauffage: de 20% à 100% Optimisation intelligente Montée en température rapide
	Mode silence Utilisation de nuit	Capacité de chauffage : de 20% à 80% Niveau sonore: 3dB (A) de moins qu'en mode Smart.

1.4. Rappel:

⚠ Cette pompe à chaleur est équipée d'une fonction mémoire en cas de coupure d'électricité. Lorsque l'électricité revient, la pompe à chaleur redémarre automatiquement.

1.4.1. La pompe à chaleur doit être utilisée uniquement pour chauffer de l'eau de piscine. Elle ne doit **EN AUCUN CAS** être utilisée afin de réchauffer des liquides inflammables ou troubles.

1.4.2. Lors de la manipulation de la pompe à chaleur, il ne faut pas tirer sur le raccord hydraulique sous peine d'endommager l'échangeur en titane à l'intérieur de la machine.

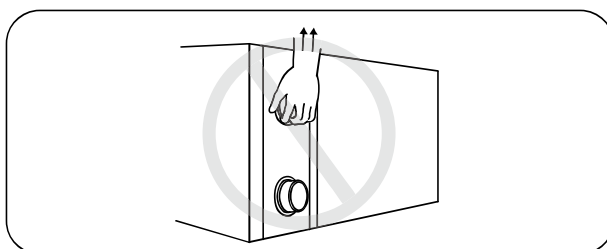

1.4.3. Ne pas mettre d'obstacles devant la prise d'air et la sortie de la pompe à chaleur.

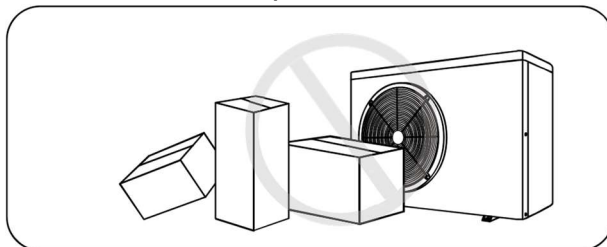

1.4.4. Ne rien mettre à l'intérieur de l'entrée ou de la sortie. L'efficacité de la pompe à chaleur pourrait être réduite ou l'appareil pourrait s'arrêter.

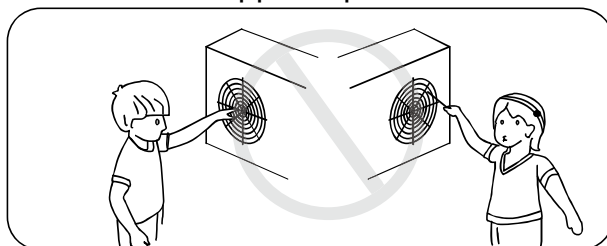

1.4.5. Afin d'éviter d'éventuels incendies, ne pas utiliser ni entreposer des gaz ou liquides combustibles tels que des diluants, de la peinture et de l'essence.

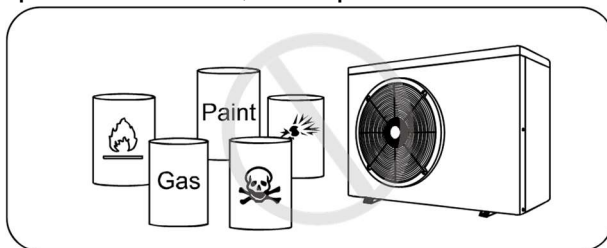

1.4.6. En cas d'anomalies telles que des bruits, des odeurs, des fumées anormales, des fuites d'électricité, coupez immédiatement l'alimentation et contactez votre revendeur. N'essayez pas de réparer vous-même la pompe à chaleur.

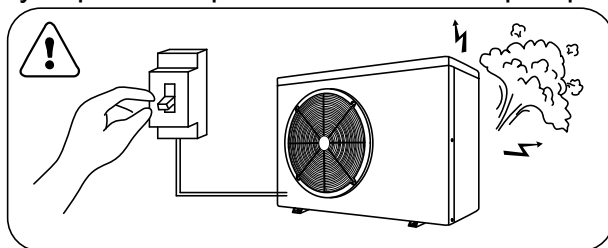

1.4.7. L'interrupteur principal doit être positionné hors de portée des enfants.

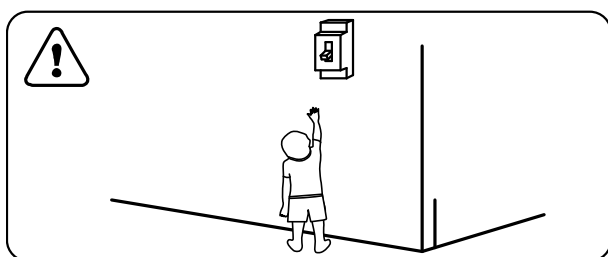

1.4.8. Il faut couper l'alimentation en cas de temps orageux.

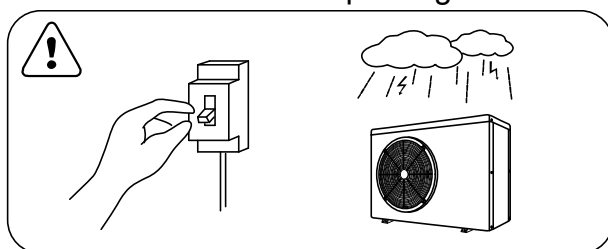

1.4.9. Veuillez noter que les codes ci-dessous ne sont pas des codes d'erreur.

	Codes
Hors plage de fonctionnement	Eb
Rappel anti-gel	Ed
Manque d'eau	E3
Débit d'eau insuffisant ou pompe bloquée	E6
Problème alimentation électrique	E5





> 2. Utilisations

2.1. Consignes avant utilisation

- ① Pour une durée de vie plus longue, assurez-vous que la pompe à eau est en marche avant que la pompe à chaleur ne soit en marche et que la pompe à eau s'arrête après l'arrêt de la pompe à chaleur.
- ② Assurez-vous qu'il n'y a pas de fuite d'eau sur le système de tuyauterie, puis déverrouillez l'écran et appuyez sur  pour allumer la pompe à chaleur.

2.2. Instructions de fonctionnement





Touche	Désignation	Fonction
	ON/OFF	Mise route / Arrêt de la machine
	Verrouillage / Fonction	1. Appuyez pendant 3 secondes pour déverrouiller / verrouiller l'écran 2. Sélection de la fonction Auto (12~40°C) Chauffage (18~40°C) Refroidissement (12~30°C)
	Vitesse	Sélection du mode Smart ou Silence
	Haut / Bas	Sélection de la température de consigne

Notes :







2.2.1. Verrouillage

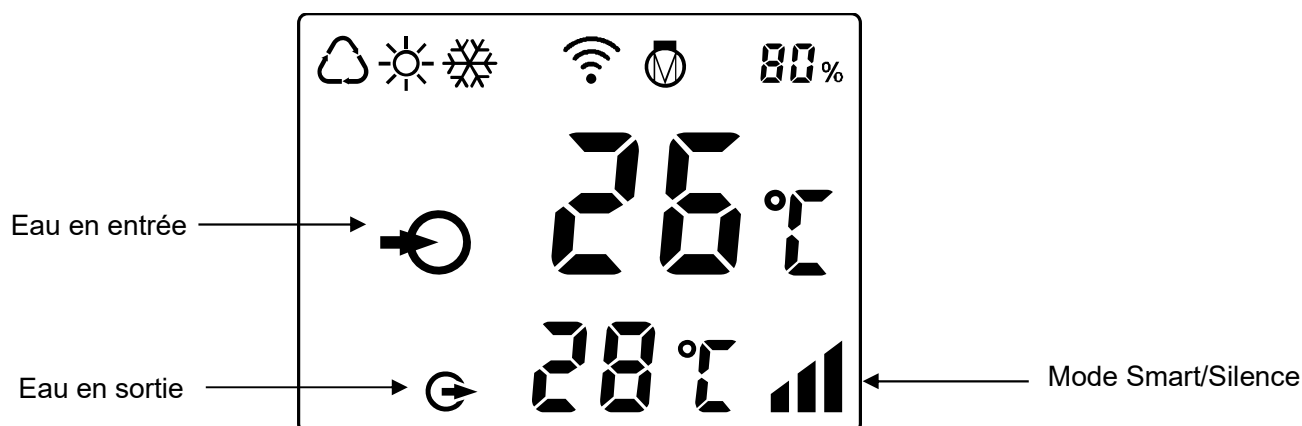





- a. L'écran se verrouille automatiquement après 30 secondes de non-utilisation
- b. Quand la machine est à l'arrêt, le pourcentage de puissance utilisé indique 0%

2.2.2. Déverrouillage de l'écran :

- Si l'écran est verrouillé, appuyer sur  pendant 3 secondes pour le déverrouiller, les touches et les indications apparaissent
- Si l'écran est déverrouillé, appuyer également sur  pendant 3 secondes pour le verrouiller, celui-ci s'éteint (sauf la touche )



	Auto
	Chauffage
	Refroidissement
 80 %	Pourcentage de capacité de chauffage
	Wifi connexion
	Entrée d'eau
	Sortie d'eau

- Appuyez sur  pendant 3 secondes pour allumer l'écran, puis appuyez sur  pour allumer la pompe à chaleur.
- Régler la température: Lorsque l'écran n'est pas verrouillé, appuyez sur  ou  pour afficher ou ajuster la température réglée.
- Sélection de mode: Appuyez sur  pour sélectionner le mode.
 - Auto  : plage de température réglable 12~40°C

b. Chauffage ☀️ : plage de température réglable 18~40°C

c. Refroidissement ❄️ : plage de température réglable 12~30°C.

4. Smart/Silence Mode

a. Le mode intelligent par défaut sera activé lorsque la pompe à chaleur est activée, et l'écran affiche 📶.

b. Appuyez sur 🌀 pour passer en mode silence et l'écran affiche 📶.

5. Dégivrage

a. Dégivrage automatique : Lorsque la pompe à chaleur est en train de dégivrer, ☀️ clignote.
Après le dégivrage, ☀️ s'arrête de clignoter.

b. Dégivrage obligatoire : Lorsque la pompe à chaleur chauffe, appuyez sur 🌀 et — ensemble pendant 5 secondes pour commencer le dégivrage forcé , et ☀️ va clignoter .
Après le dégivrage, ☀️ s'arrête de clignoter.

(REMARQUE : Les intervalles de dégivrage obligatoires doivent être supérieurs à 30 minutes et le compresseur doit fonctionner pendant plus de 10 minutes)

6. Réglage WIFI

Veuillez voir le dernier page..

2.3. Entretien quotidien et hivernage

2.3.1. Entretien quotidien

⚠️ N'oubliez pas de couper l'alimentation de la pompe à chaleur.

- Nettoyez l'évaporateur à l'aide de produits ménagers ou à l'eau claire, n'utilisez JAMAIS d'essence, diluants ou autres carburants.
- Vérifier les vis, câbles et connexions régulièrement.

2.3.2. Hivernage

En hiver, lorsque la piscine est fermée, coupez l'alimentation et videz l'eau qui se trouve dans la pompe à chaleur. Lorsque vous utilisez la pompe à chaleur en-dessous de 2°C, assurez-vous que la pompe de filtration fonctionne en continu.

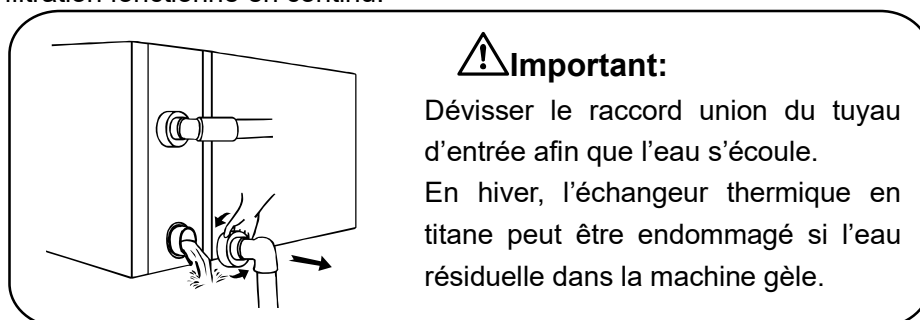

> 3. Caractéristiques techniques

Model	INOA-R 6	INOA-R 8	INOA-R 12	INOA-R 14	INOA-R 18M	INOA-R 18T	INOA-R 24
Volume de la piscine appliqué (m ³)*	20~40	30~55	40~75	50~95	65~120	65~120	90~160
Plage de température de fonctionnement (°C)	-7~43						
Conditions de performance: Air 26°C, L'eau 26°C, Humidité 80%							
Puissance calorifique (kW)	8.4	12.8	17.3	20.4	27.3	27.0	35.6
COP	14.1~7.0	15.0~7.4	14.8~5.9	14.5~5.7	14.6~6.2	14.5~6.2	14.6~5.5
COP à puissance de chauffage 50%	10.3	11.0	10.5	10.2	10.8	10.8	10.3
Conditions de performance: Air 15°C, L'eau 26°C, Humidité 70%							
Puissance calorifique (kW)	6.1	8.3	11.4	14.0	18.0	18.0	24.0
COP	4.8~7.0	4.8~7.7	4.3~7.5	4.2~7.4	7.8~4.6	7.6~4.5	7.7~4.5
COP à puissance de chauffage 50%	6.3	6.8	6.1	6.1	6.5	6.5	6.8
Conditions de performance: Air 35°C, L'eau 28°C, Humidité 70%							
Puissance de refroidissement (kW)	4.0	5.5	7.7	9.8	12.1	12.1	16.4
Pression acoustique à 1m dB (A)	38.8~48. 2	42.1~50. 7	43.1~53. 8	40.9~54. 2	43.5~54.9	43.5~54.9	42.6~54.7
Pression acoustique à 10m dB (A)	18.8~28. 2	22.1~30. 7	23.1~33. 8	20.9~34. 2	23.5~34.9	23.5~34.9	22.6~34.7
Puissance d'entrée nominale (kW) air de 15°C	0.17~1.2	0.22~1.7 3	0.3~2.6	0.38~3.3	0.57~3.8	0.53~3.9	0.62~5.2
Courant d'entrée nominal (A) air de 15°C	0.74~5.2	0.96~7.5 2	1.3~11.3	1.65~14. 3	2.48~16.5	0.76~5.6	0.89~7.4
Alimentation électrique	230V/1 Ph/50Hz					400V/3 Ph/50Hz	
Débit d'eau (m ³ /h)	2~4	4~6	6.5~8.5	8~10	10~12	10~12	12~18
Connexion hydraulique (mm)	DN 50						
Dimension L x l x H (mm)	961×340× 658	961×340× 658	961×420× 658	961×420× 758	1092×420× 958	1092×420× 958	1161×530× 958
Poids net (kg)	45	50	63	68	90	93	120

- Les valeurs indiquées sont valables dans des conditions idéales: piscine couverte par une couverture isotherme, filtration fonctionnant au moins 15 heures par jour.
- Les paramètres donnés sont sujets à ajustements périodiques pour amélioration technique sans préavis. Pour plus de détails, voir plaque signalétique de la machine.

> 1. Manipulation

1.1. Lors du stockage ou de la manutention de la pompe à chaleur, celle-ci doit être en position verticale.

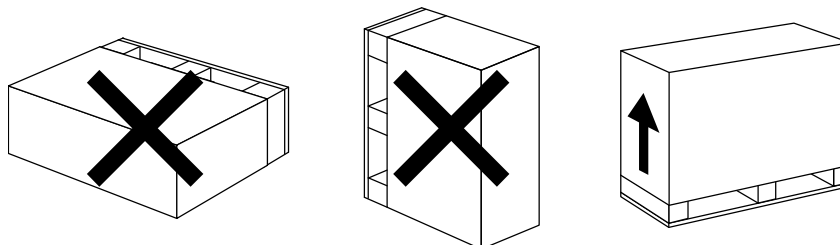

1.2. Lors de la manipulation de la pompe à chaleur, ne pas tirer sur le raccord hydraulique sous peine d'endommager l'échangeur thermique en titane qui se trouve à l'intérieur.

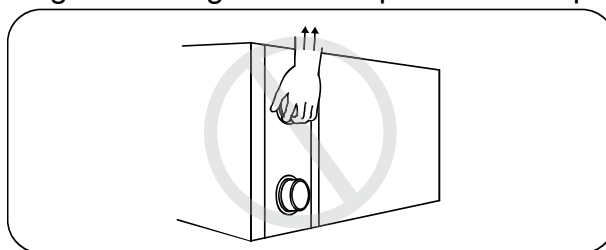

> 2. Installation et entretien

! La pompe à chaleur doit être installée par des professionnels. Les utilisateurs ne sont pas qualifiés pour l'installer sous peine d'endommager l'appareil et de mettre en péril leur propre sécurité.

2.1. Information préalable à l'installation:

2.1.1. Les raccords d'entrée et de sortie d'eau ne peuvent pas supporter le poids de tuyaux souples. La pompe à chaleur doit être connectée avec des tuyaux rigides !

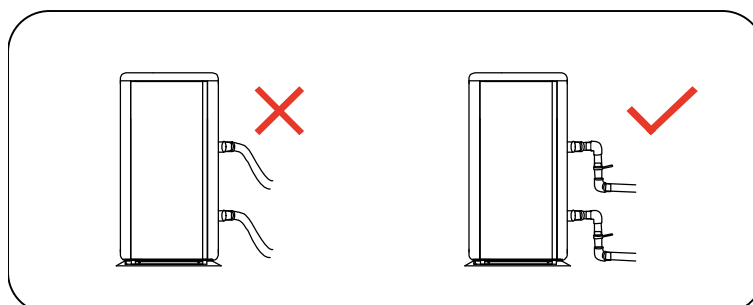

2.1.2. Afin de garantir un chauffage efficace, la longueur de tuyaux entre la piscine et la pompe à chaleur doit être $\leq 10\text{m}$.

2.2. Instructions d'installation

2.2.1. Emplacement et dimension

 La pompe à chaleur doit être installée dans un lieu bien ventilé

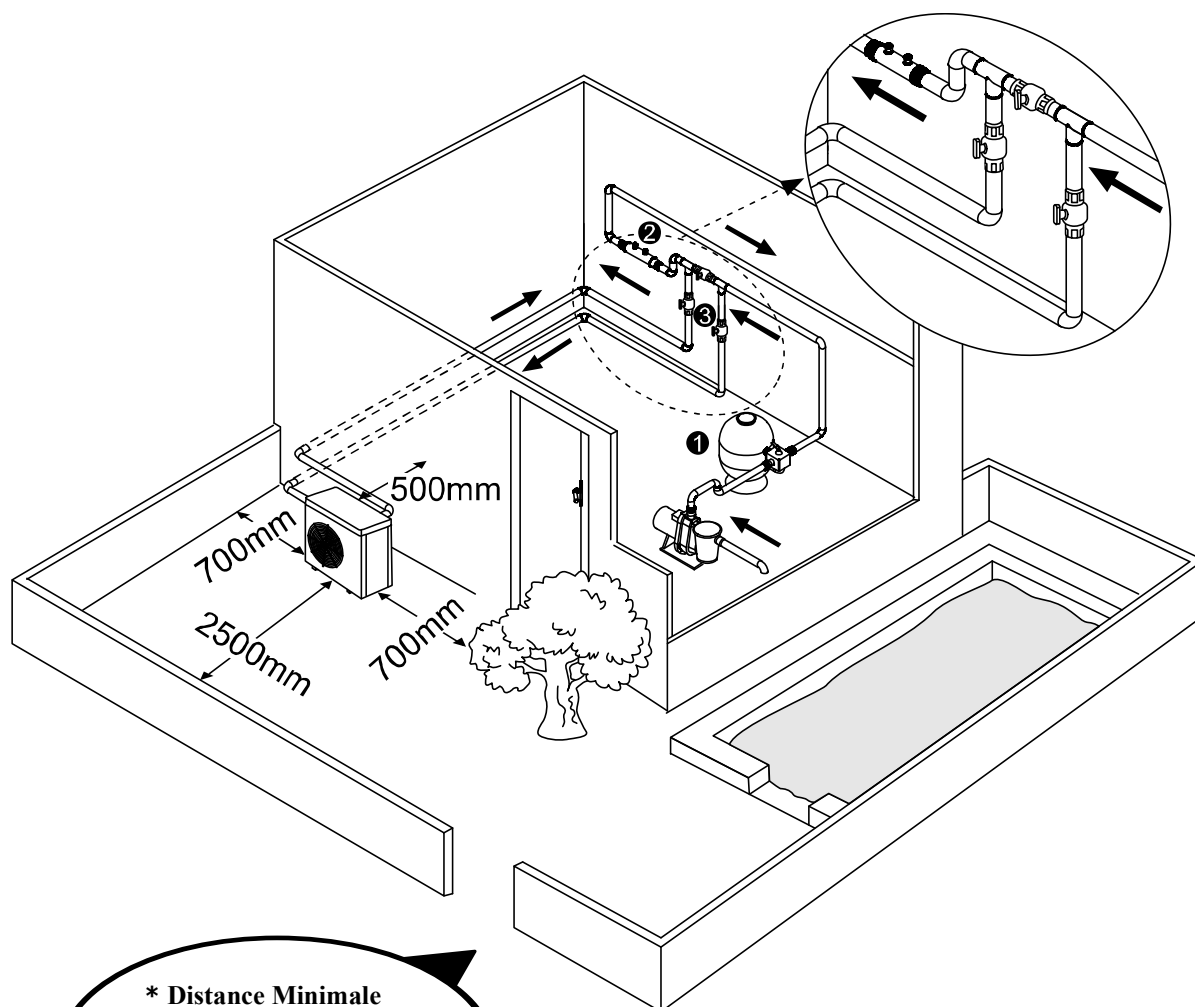

* Distance Minimale

- ① Filtre
- ② Traitement automatique
- ③ Vannes hydrauliques

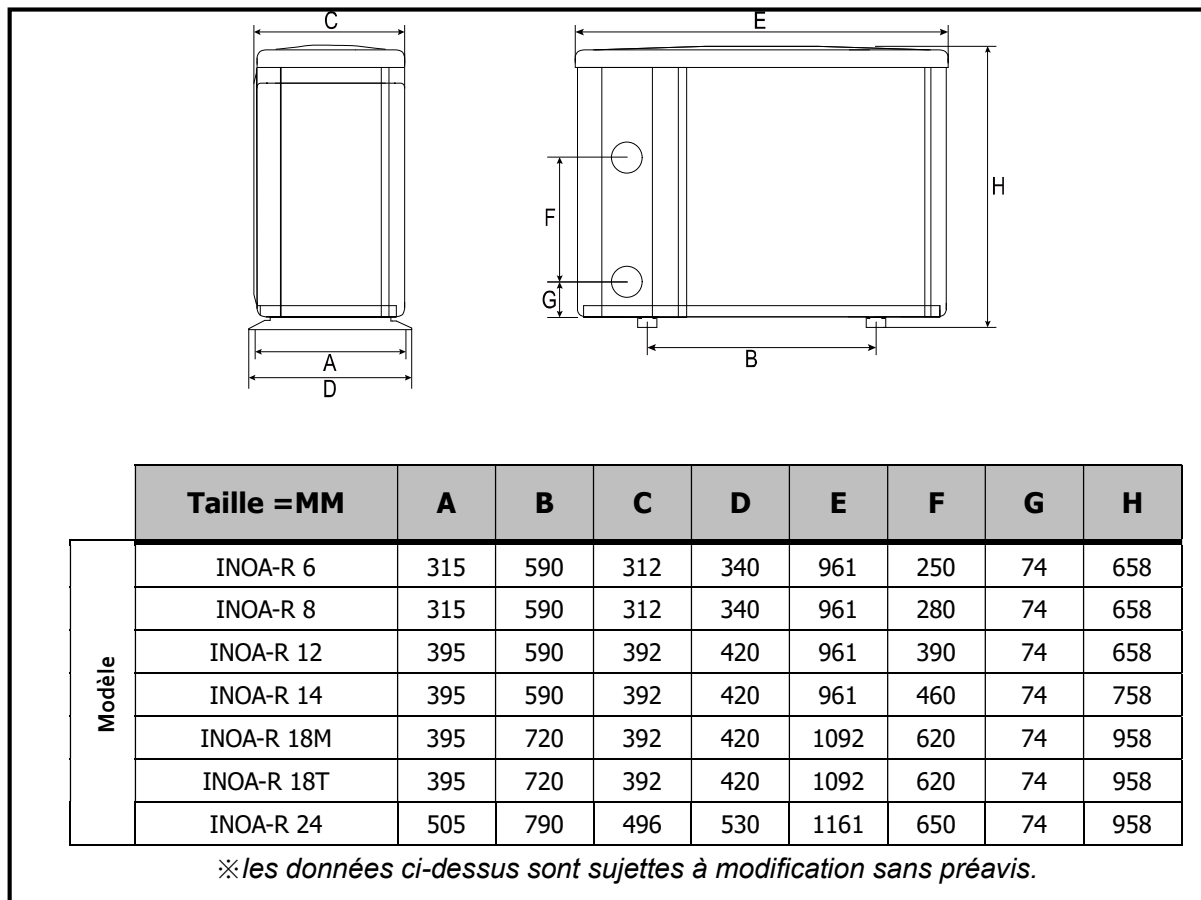

2.2.2. Installation de la pompe à chaleur.

- Le châssis doit être fixé à la fondation en béton à l'aide d'écrous M10 ou de crochets. La fondation béton doit être solide, le crochet doit être suffisamment rigide et traité antirouille;
- Il faut une pompe de filtration (fournie par l'utilisateur) pour que la pompe à chaleur puisse fonctionner. Débit de pompe recommandé : voir paramètres techniques. Distance maximum $\geq 10m$;
- Quand la pompe à chaleur est en marche, de l'eau de condensation peut sortir par le dessous de l'appareil. Prêtez-y attention. Insérez le tube d'écoulement (accessoire) dans l'orifice et clipsez-le correctement. Ensuite, connectez un tuyau afin de drainer l'eau de condensation.

2.2.3. Câblage et protection des appareils et informations relatives aux câbles

- Branchez l'appareil à une alimentation adaptée, la tension doit être conforme à la tension nominale du produit.
- Bien mettre la pompe à chaleur à la terre.
- Le câblage doit être effectué par un électricien professionnel selon le schéma de câblage fourni.
- Déterminez le disjoncteur ou le fusible en fonction du code local (courant de fuite opérationnel $\leq 30mA$).
- La pose du câble d'alimentation et du câble de signal doit être telle qu'ils n'aient aucune incidence l'un envers l'autre.

! 1. Schéma de câblage

A. Pour alimentation: 230V 50Hz

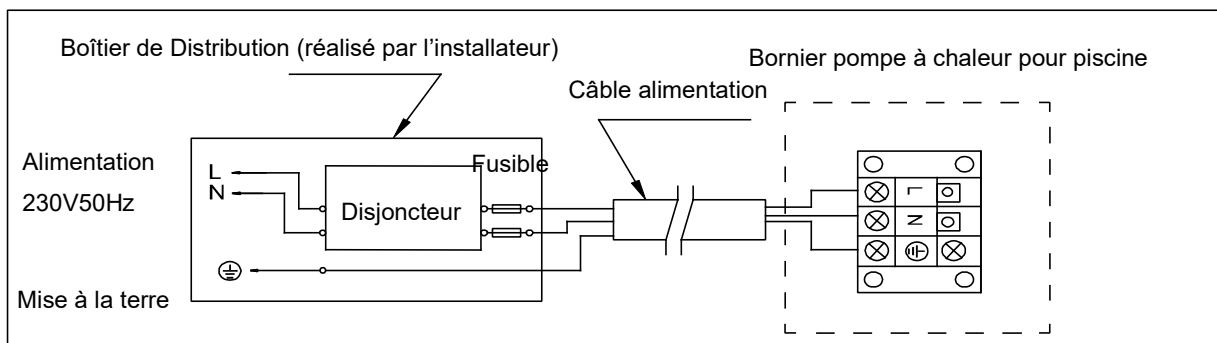

B. Pour alimentation: 400V 50Hz

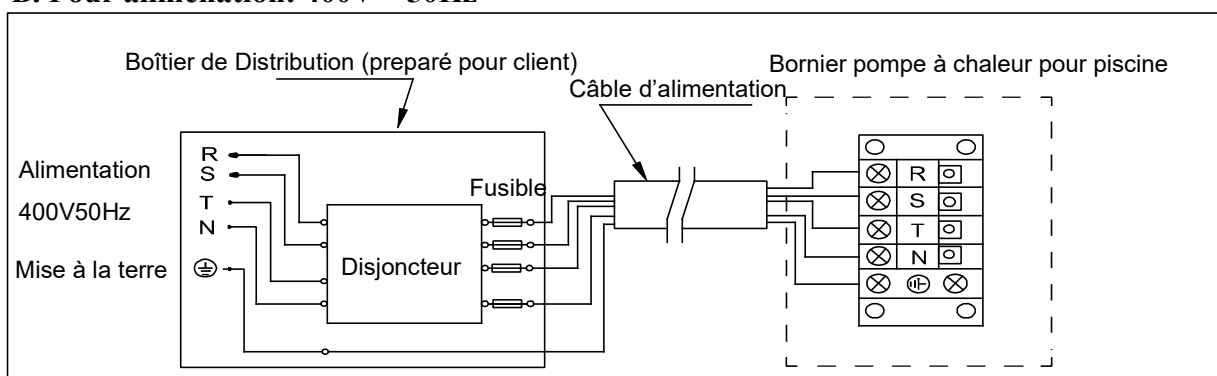

Note:

! Raccordement filaire, pas de connecteur.

- Pour une utilisation sécurisée en hiver, nous vous recommandons fortement d'équiper une fonction de chauffage prioritaire.
- Reportez-vous à l'Annexe 1 pour un schéma de raccordement détaillé.

2. Options pour la protection des appareils et détails relatifs aux câbles.

MODELE		INOA-R 6	INOA-R 8	INOA-R 12	INOA-R 14	INOA-R 18M	INOA-R 18T	INOA-R 24
Disjoncteur	Courant Nominal A	10.5	14.5	18.0	21.0	24.0	9.0	12.0
	Protection différentielle mA	30	30	30	30	30	30	30
Fusible A		10.5	14.5	18.0	21.0	24.0	9.0	12.0
Câble d'alim (mm ²)		3x2.5	3x2.5	3x4	3x4	3x6	5x2.5	5x2.5
Câble de signal (mm ²)		3x0.5	3x0.5	3x0.5	3x0.5	3x0.5	3x0.5	3x0.5

NOTE: les informations ci-dessus sont données pour un câble d'alimentation ≤ 10m. Si le câble d'alimentation est >10m, il faut augmenter la section de câble. Le câble de signal peut être rallongé de 50m maximum.

2.3. Test après installation

! Bien vérifier tous les câblages avant de mettre la pompe à chaleur en marche.

2.3.1. Inspection avant utilisation

- Vérifier l'installation de la pompe à chaleur ainsi que les branchements hydrauliques selon le schéma de connexion hydraulique;
- Vérifier le câblage électrique et la mise à la terre à l'aide du schéma de câblage;
- S'assurer de la bonne connexion à l'alimentation générale;
- Vérifier qu'il n'y ait pas d'obstacles devant l'entrée et la sortie d'air de la pompe à chaleur.

2.3.2. Essai

- Il est recommandé à l'utilisateur de démarrer la pompe de filtration avant la pompe à chaleur et d'éteindre la pompe à chaleur avant la pompe de filtration afin de garantir une bonne durée de vie du produit.
- L'utilisateur doit démarrer la pompe de filtration et vérifier qu'il n'y ait pas de fuites d'eau, activer l'alimentation électrique et appuyer sur le bouton ON/OFF de la pompe à chaleur et régler la température désirée à l'aide du thermostat.
- Afin de la protéger, la pompe à chaleur est équipée d'une fonction de démarrage amorti. Lorsque la pompe à chaleur est démarrée, le ventilateur va commencer à tourner pendant 3 minutes et 30 secondes après, le compresseur démarrera à son tour.
- Une fois que la pompe à chaleur a été démarrée, vérifier qu'elle n'émette pas de bruits anormaux.
- Vérifier le réglage de température.

2.4. Entretien et hivernage

2.4.1 Entretien

! L'entretien doit être effectué une fois par an par un professionnel qualifié.

- Couper l'alimentation électrique de la pompe avant de la nettoyer, de l'examiner et de la réparer.
Ne pas toucher les composants électroniques avant que les voyants LED du clavier de commande ne soient éteints.

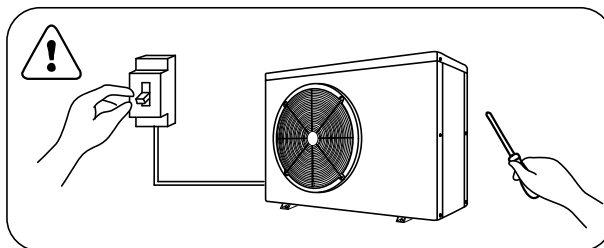

- Nettoyer l'évaporateur à l'aide de produits ménagers ou à l'eau claire, ne jamais utiliser d'essence, de diluants ou tout autre hydrocarbure.
- Vérifier régulièrement les écrous; les câbles et les branchements.

2.4.2 Hivernage

En hiver, lorsque la piscine n'est pas utilisée, couper l'alimentation électrique et vidanger l'eau présente dans la pompe à chaleur. Lorsque la pompe à chaleur est utilisée par une température extérieure inférieure à 2°C, bien s'assurer que la pompe de filtration fonctionne en continu.

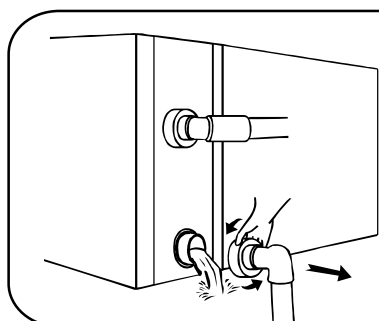

⚠ Important:

Dévisser le raccord union du tuyau d'entrée afin que l'eau s'écoule.

En hiver, l'échangeur thermique en titane peut être endommagé si l'eau résiduelle dans la machine gèle.

> 3. Guide de dépannage pour les pannes les plus courantes

Problème	Cause	Solution
La pompe à chaleur ne démarre pas	Pas de courant	Attendre que le courant revienne
	L'interrupteur est sur OFF	Allumer la machine
	Fusible grillé	Vérifier et changer le fusible
	Le disjoncteur a sauté	Vérifier et allumer le disjoncteur
Le ventilateur tourne mais le chauffage est insuffisant	Evaporateur bloqué	Enlever les obstacles
	Sortie d'air bloquée	Enlever les obstacles
	Départ amorti (retard de 3 minutes)	Patience
Affichage normal, mais pas de chauffage	Température sélectionnée trop basse	Sélectionner une température cohérente
	Départ amorti (retard de 3 minutes)	Patience

Si les solutions ci-dessus ne fonctionnent pas, contactez votre installateur, expliquez le/les problème(s) rencontré(s) de manière détaillée et communiquez lui le modèle de votre pompe à chaleur. N'essayez pas de la réparer vous-même.

ATTENTION ! Afin d'éviter tout risque, n'essayez pas de réparer la pompe à chaleur vous-même.

> 4. Codes d'erreur

NO.	Affichage	Description de pas de panne
1	E3	Protection manque de débit d'eau
2	E5	Anomalie dans la puissance d'alimentation
3	E6	Différence de température entre l'entrée et la sortie trop élevée (protection du débit d'eau insuffisant)
4	Eb	Protection température ambiante trop élevée/faible
5	Ed	Rappel anti-congélation
NO.	Affichage	Description de défaillance
1	E1	Protection haute pression de gaz
2	E2	Protection basse pression de gaz
3	E4	Protection trophasée
4	E7	Protection de température de la sortie d'eau
5	E8	Protection température élevée des gaz d'échappement
6	EA	Protection surchauffe de l'évaporateur
7	P0	Panne de communication du contrôleur
8	P1	Panne sonde de température entrée d'eau
9	P2	Panne sonde de température sortie d'eau
10	P3	Panne sonde de température d'échappement de gaz
11	P4	Panne sonde de température de l'échangeur
12	P5	Panne sonde de température retour de gaz
13	P6	Panne sonde de température d'évaporateur
14	P7	Panne sonde de température air ambiant
15	P8	Panne sonde de température radiateur
16	P9	Panne du capteur de courant
17	PA	Panne mémoire redémarrage
18	F1	Panne module compresseur (platine)
19	F2	Panne module PFC
20	F3	Erreur démarrage du compresseur
21	F4	Erreur dans le fonctionnement du compresseur
22	F5	Protection module compresseur surtension
23	F6	Protection module compresseur surchauffe
24	F7	Protection surtension
25	F8	Protection contre la surchauffe du radiateur
26	F9	Panne du moteur du ventilateur
27	Fb	Protection coupure de courant du de la plaque de filtre d'alimentation
28	FA	Protection du module PFC contre les surintensités

Annexe 1: Schéma de câblage priorité de chauffage (en option)

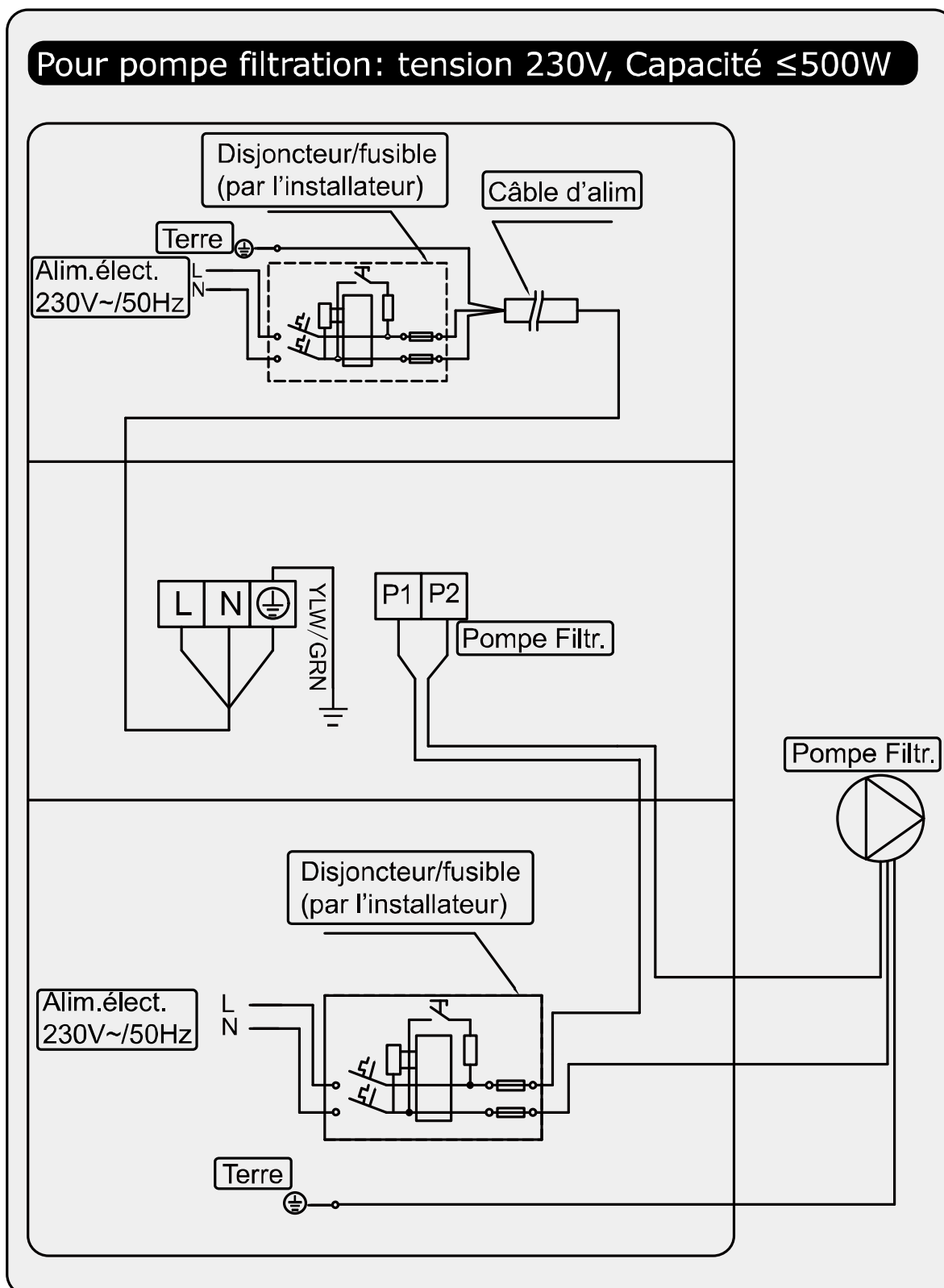

Annexe 2: Schéma de câblage priorité de chauffage (en option)

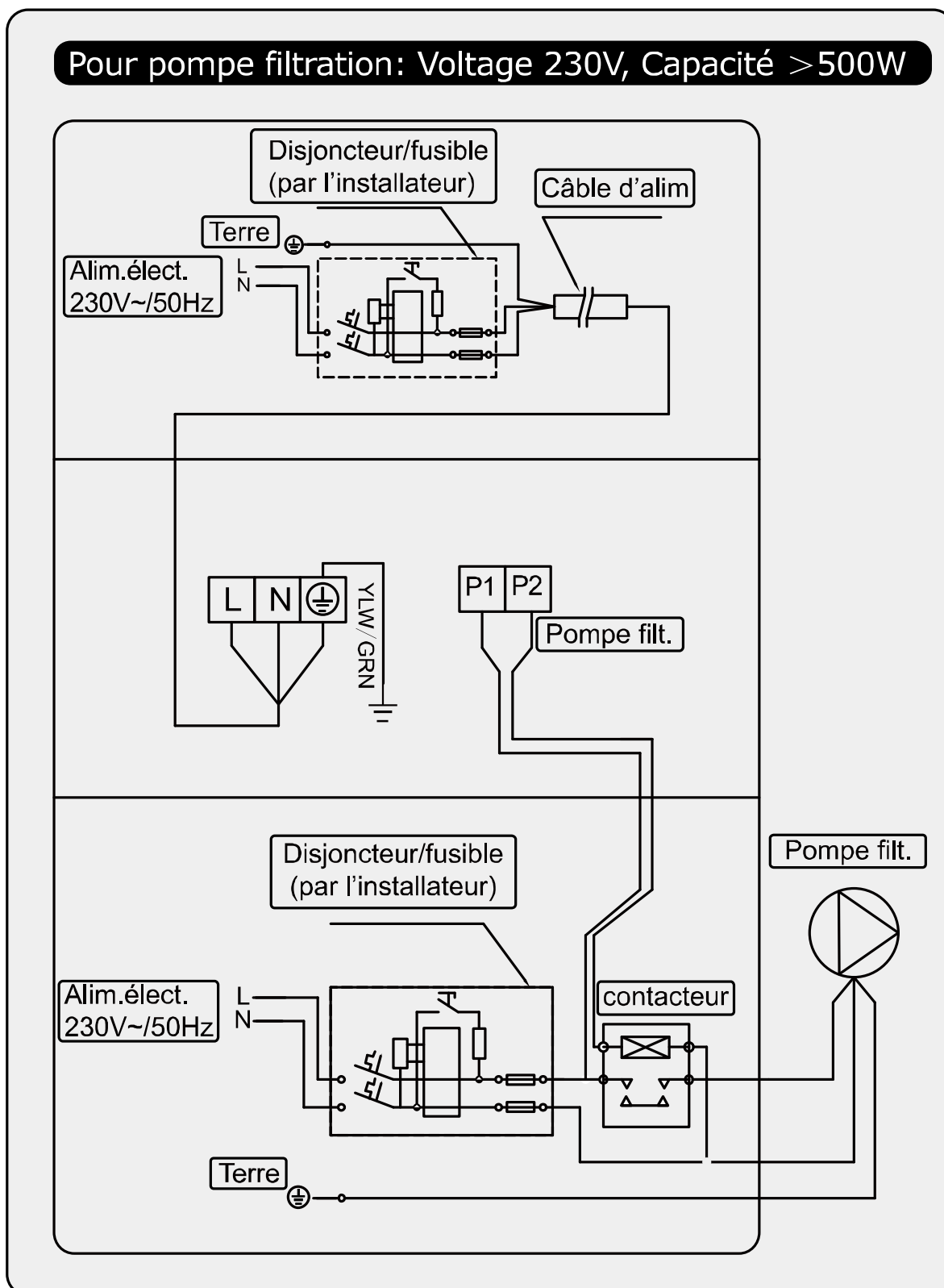

Annexe 3: Schéma de câblage priorité de chauffage (en option)

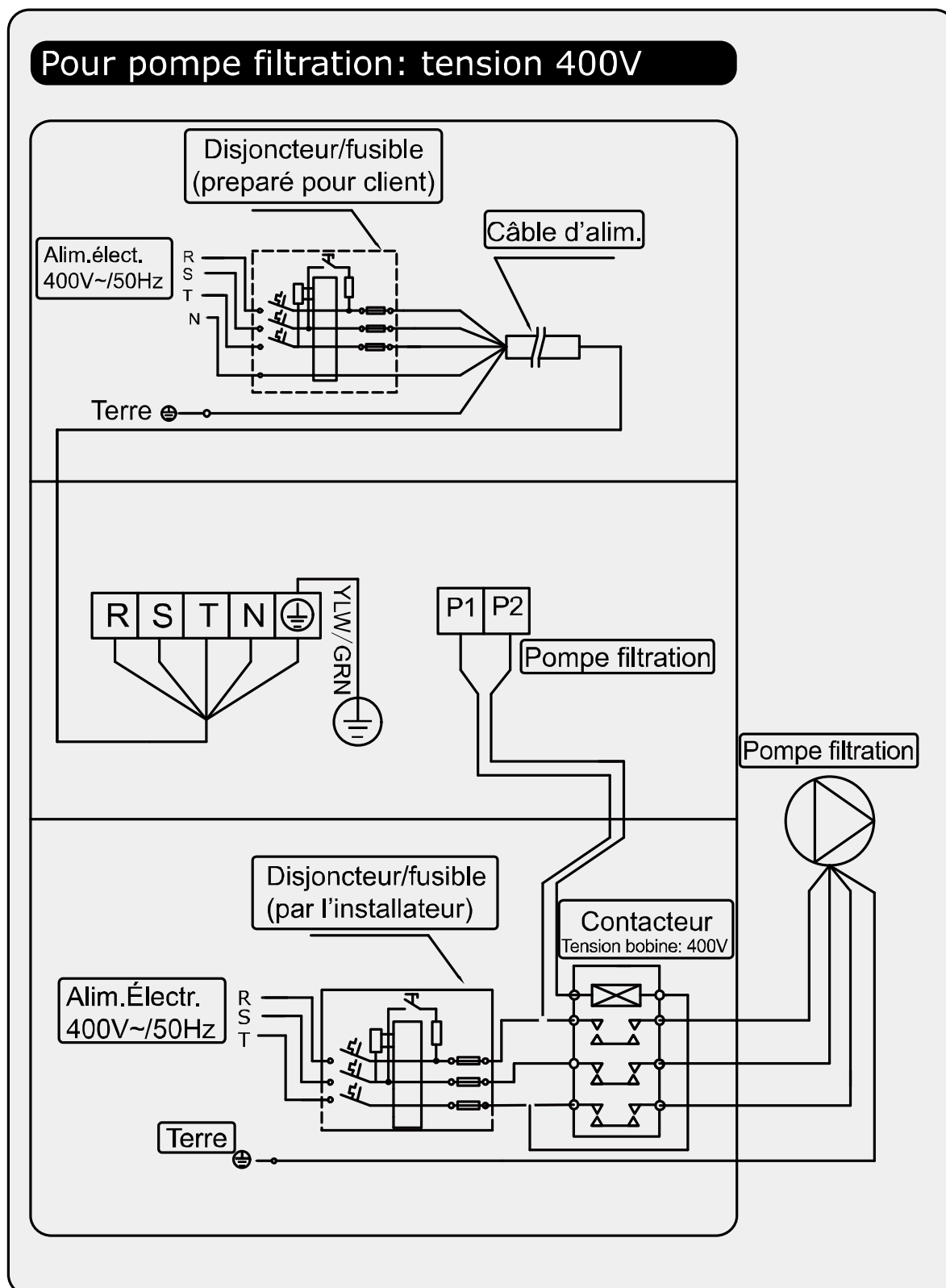

Branchement en parallèle avec horloge de filtration

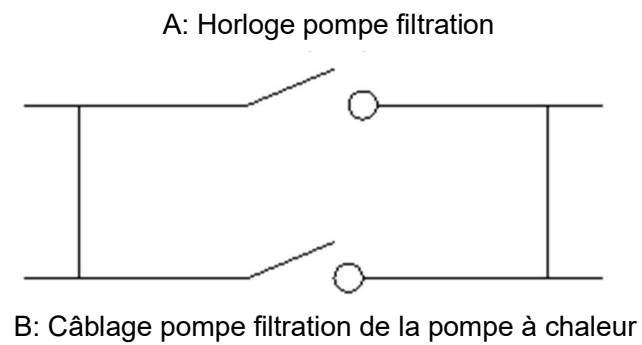

Note: L'installateur doit brancher A en parallèle avec B (comme ci-dessus). Pour démarrer la pompe de filtration, il faut que A ou B soit branché. Pour arrêter la pompe de filtration, A et B doivent être débranchés.

> 5. WIFI réglage

1) APP Télécharger



Au Android système, téléchargez-le sur



Au système Iphone, téléchargez-le sur



2) Inscription

a) Inscription avec Numéro Mobile ou E-mail.

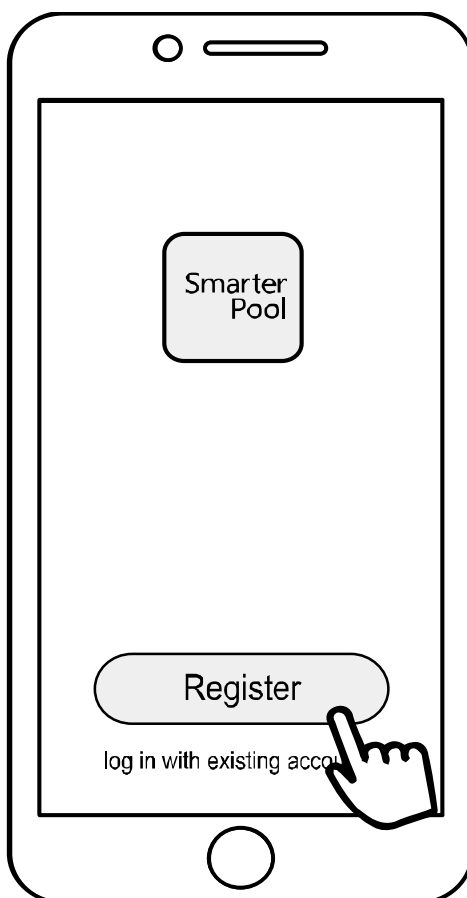

b) Numéro Mobile Inscription

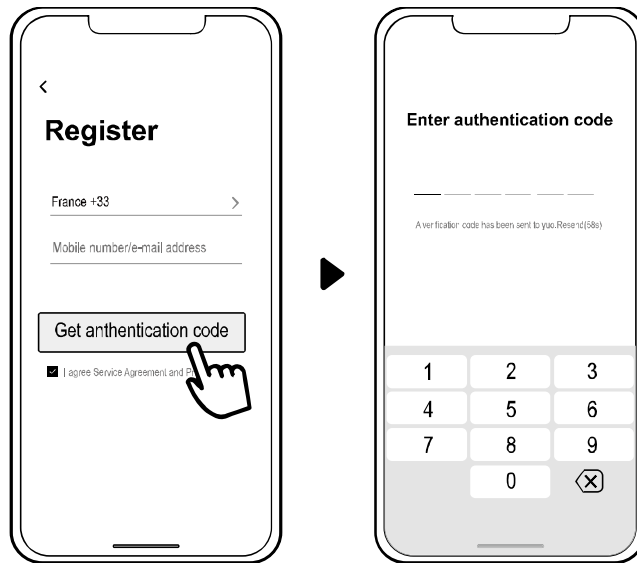

3) Créer une famille



Veillez définir le nom de famille et choisir la pièce sur l'appareil.



4) APP Reliure

Merci de vérifier d'abord la connexion de WIFI sur votre mobile.

a) Wifi connexion

Pressez  pour 3 seconds puis le déverrouillage de l'écran,  clignotera et entrera dans le programme de reliure Wifi.



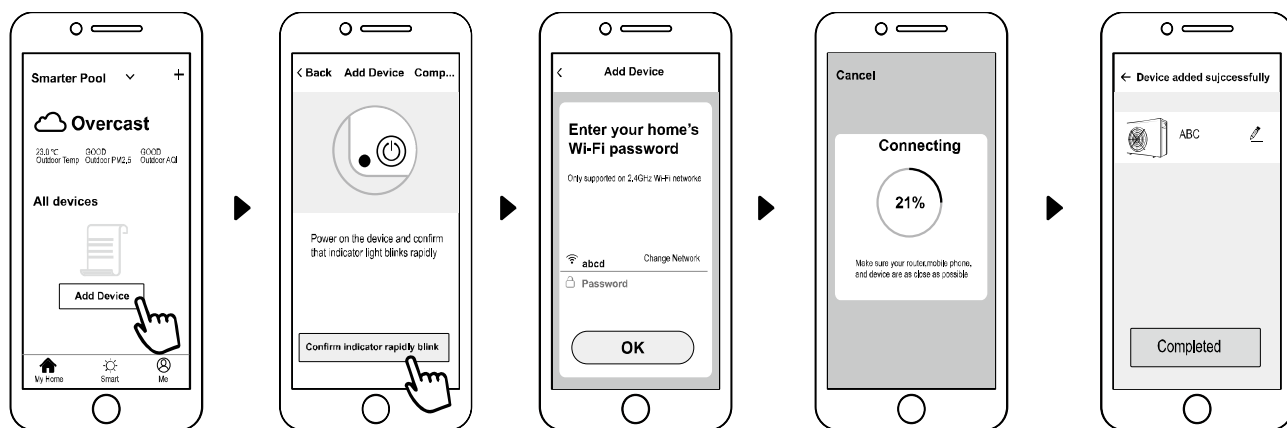

b) Cliquez le touche AJOUTER UN DEVICE, puis suivez les indications sur APP pour terminer la reliure. Une fois succès à la connexion WIFI,  s'indique sur l'écran.



c) Au cas où l'échec de la connexion, merci de vérifier de nouveau le nom du réseau et le mot de passe. Placez votre router et mobile plus proche du device dès que possible.

d) Wifi Reliure de nouveau(lors que changent le mot de passe ou la configuration du réseau)

Pressez  pour 10 seconds,  clignotera constamment pendant 60 seconds. Puis  s'éteint. La reliure d'origine sera supprimée. Suivez les étapes ci-dessus (1) pour réaliser la reliure.

Remarque : Assurez-vous que le routeur est configuré à 2.4G.

5) Opération

a) Pour PAC avec seul mode Chauffer :

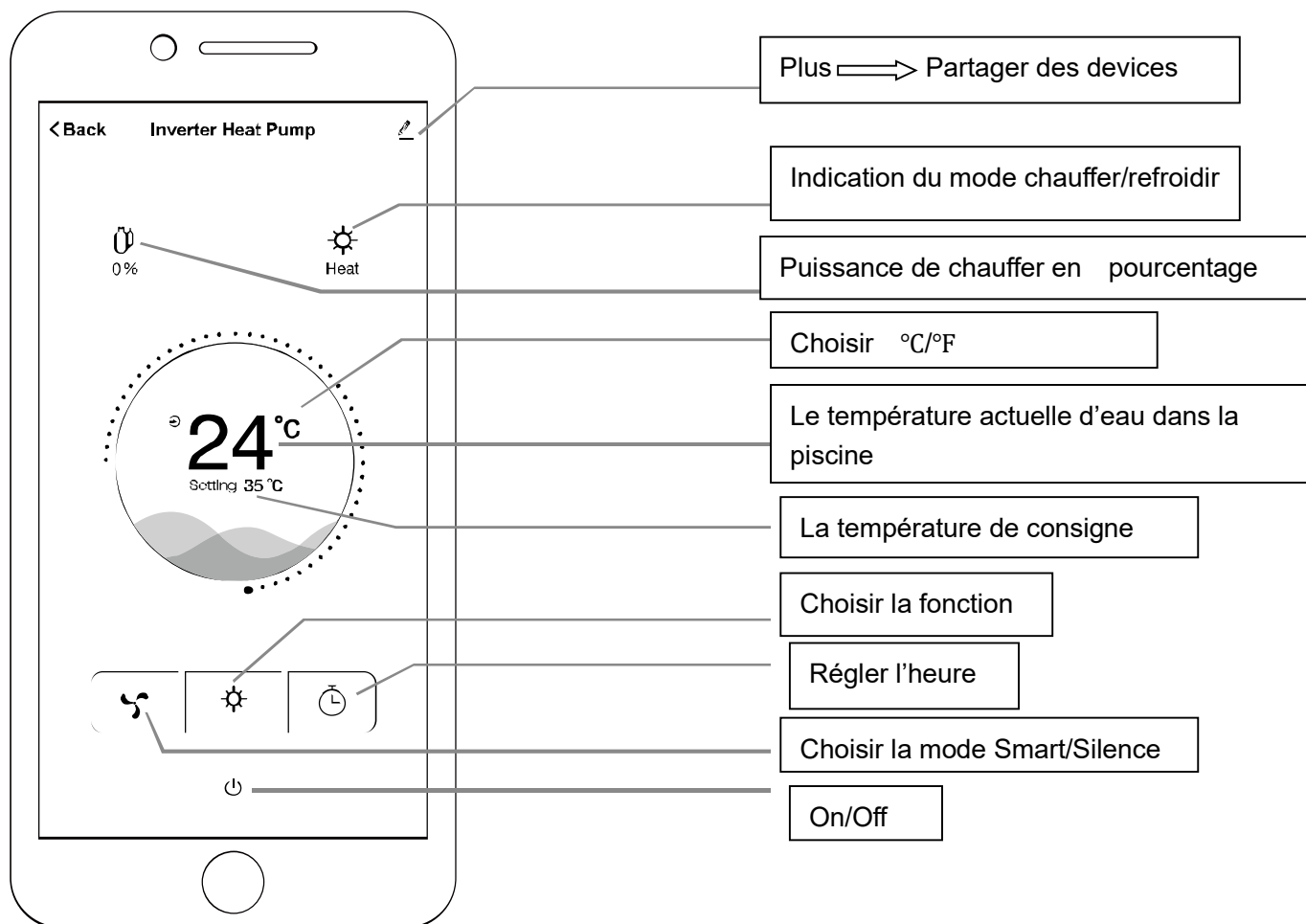

6) Partager des devices à vos membres familiaux

Après avoir réalisé la reliure APP, si vos membres familiaux veulent contrôler en même temps le device :

Veillez demander avant tout à vos membres familiaux de s'inscrire dans APP, en tant que l'administrateur, vous pouvez manipuler en suivant les étapes :

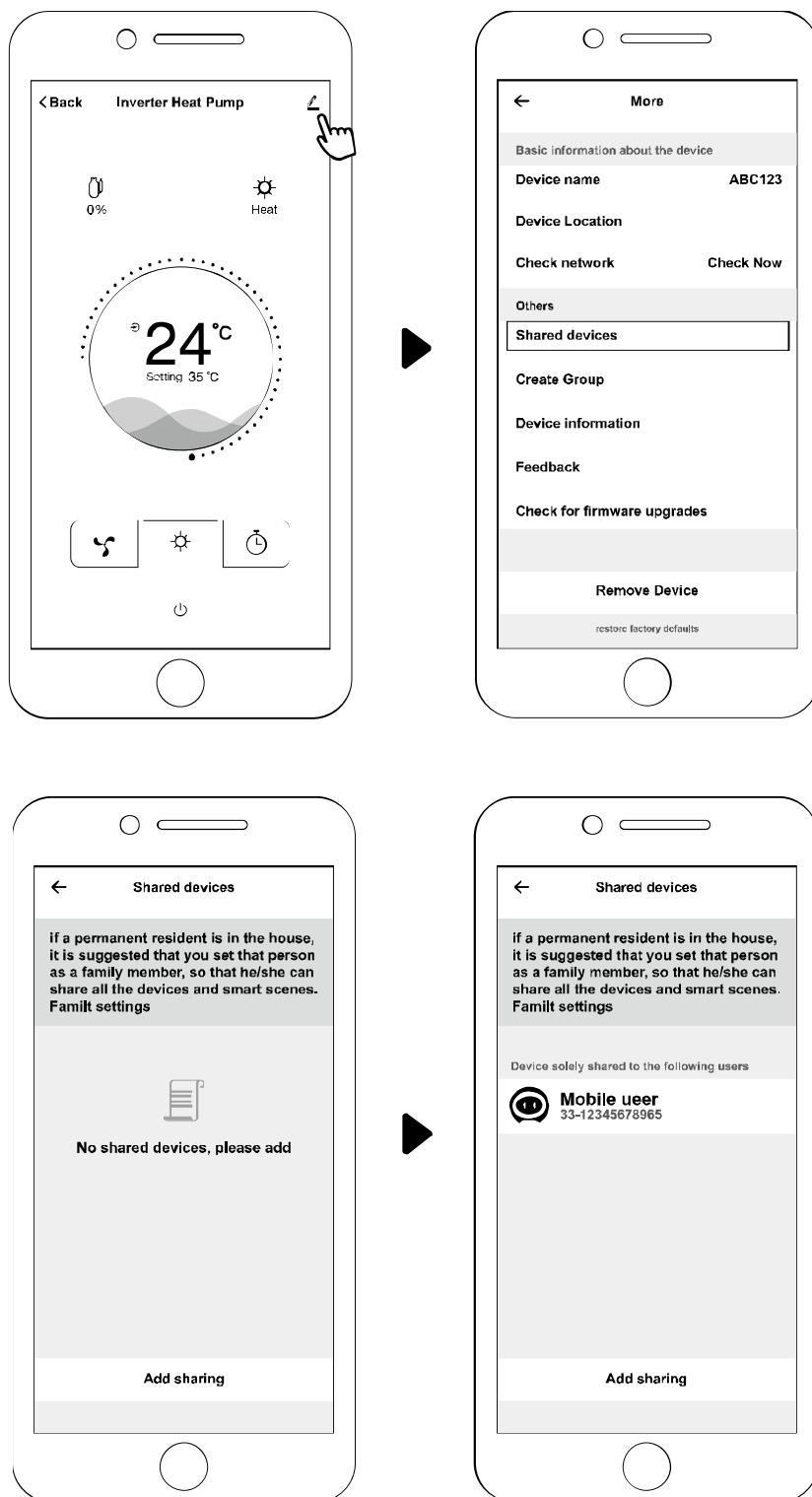

Vos membres familiaux peuvent ainsi entrer dans l'APP :

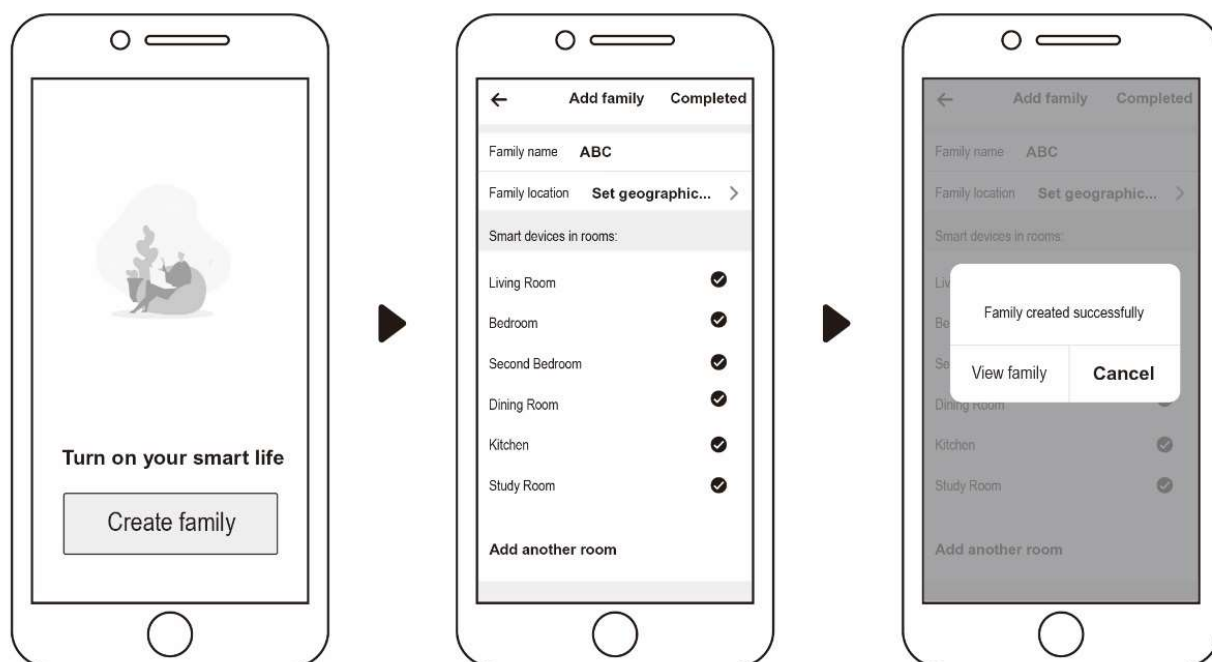

Attention :

1. La météo est juste pour référence.

L'APP peut être mis à jour sans préavis.

INOA Inverter Swimming Pool Heat Pump



INSTALLATION AND USER MANUAL

FR / EN / DE / NL

Teddington France
7, avenue Philippe Lebon
92390 Villeneuve la Garenne
FRANCE
Tel : 0033 (0) 141.47.71.71
www.teddington.fr



Summary

For users P.1-P.9

1. Informations Générales:	- 3 -
1.1. Liste du matériel livré:	- 3 -
1.2. Conditions et plages de fonctionnement:	- 3 -
1.3. Avantages des différents modes:	- 3 -
1.4. Rappel:.....	- 4 -
2. Utilisations	- 6 -
2.1. Consignes avant utilisation	- 6 -
2.2. Instructions de fonctionnement	- 6 -
2.3. Entretien quotidien et hivernage	- 8 -
3. Caractéristiques techniques	- 9 -
1. Manipulation	- 10 -
2. Installation et entretien	- 10 -
2.1. Information préalable à l'installation:.....	- 10 -
2.2. Instructions d'installation	- 11 -
2.3. Test après installation	- 14 -
2.4. Entretien et hivernage	- 14 -
3. Guide de dépannage pour les pannes les plus courantes.....	- 15 -
4. Codes d'erreur	- 16 -
Annexe 1: Schéma de câblage priorité de chauffage (en option).....	- 17 -
Annexe 2: Schéma de câblage priorité de chauffage (en option).....	- 18 -
Annexe 3: Schéma de câblage priorité de chauffage (en option).....	- 19 -
5. WIFI réglage.....	- 21 -



Warning:

- a. Please read the following tips before installation, use and maintenance.
- b. Installation, removal and maintenance must be carried out by Professional personial in accordance with the instructions.
- c. Gas leakage test must be done before and after installation.

1. Use

- a. It must be installed or removed by professionals, and it is forbidden to dismantle and refit without permission.
- b. **Don't put obstacles before the air inlet and outlet of the heat pump.**

2. Installation

- a. This product must be kept away from any source of fire.

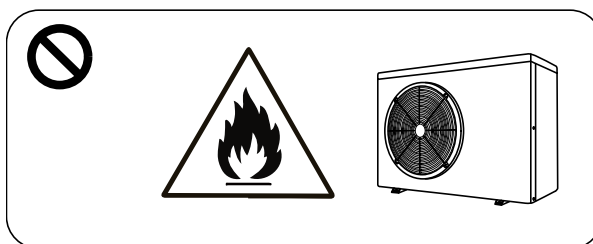

- b. The installation can't be in a closed environment or indoors, and must be kept well ventilated.

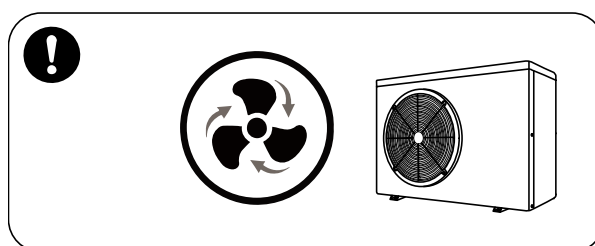

- c. Vacuum completely before welding, field welding is not allowed, welding can only be performed by professional personnel in professional maintenance center.

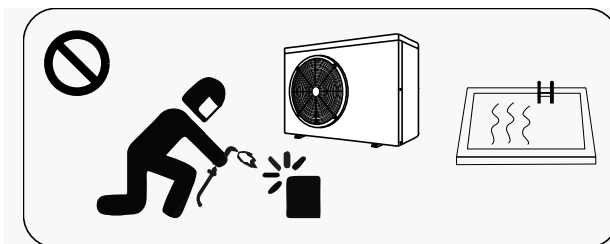

- d. Installation must be stopped if any gas leakage, and the unit must be returned to professional maintenance center.

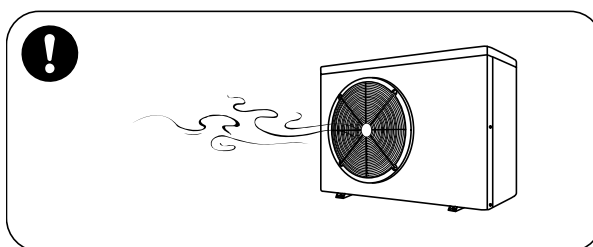

3. Transportation & Storage

- Sealing is not allowed during transportation
- Transporting goods at a constant speed is needed to avoid sudden acceleration or sudden braking, so as to reduce the collision of goods.
- The unit must be far away from any source of fire.
- Storage place must be bright, wide, open and good ventilation, ventilation equipment is required.

4. Maintenance Notice

- If maintenance or scrap is required, contact an authorized service center nearby
- Qualification requirement
All operators who dispose gas must be qualified by valid certification which issued by professional agency.
- Please strictly comply with the requirement from manufacturer when maintenance or filling gas. please refer to the technical service manual.

> 1. General information:

1.1. Contents:

After unpacking, please check if you have all the following components.

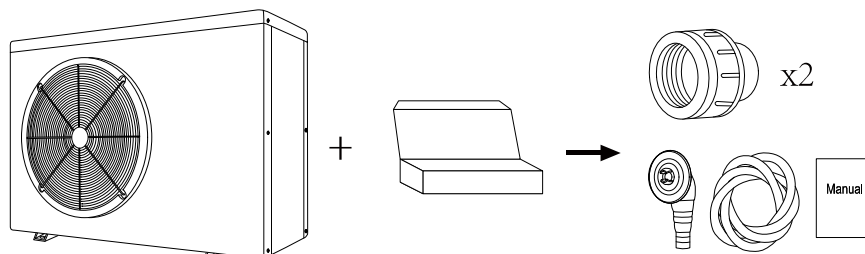



1.2. Operating conditions and range:

Items		Range
Operating range	Air temp	-7°C ~ 43°C
Temp. setting	heating	18°C-40°C
	cooling	12°C-30°C

The heat pump will have ideal performance in the operation range Air 15°C ~ 25°C

1.3. Advantages of different modes:

The heat pump has two modes: Smart and Silence. They have different advantages under different conditions

Mode	Recommendation	Advantages
	Smart mode As standard	Heating capacity: 20% to 100% capacity Intelligent optimization Fast heating
	Silence mode Use at night	Heating capacity: 20% to 80% capacity Sound level: 3dB (A) lower than Smart mode.

1.4. Kind reminder:

 This heat pump has Power-off memory function. When the power is recovered, the heat pump will restart automatically.

1.4.1. The heat pump can only be used to heat the pool water. It can NEVER be used to heat other flammable or turbid liquid.

1.4.2. Don't lift the water union when moving the heat pump since the titanium heat exchanger inside the heat pump will be damaged.

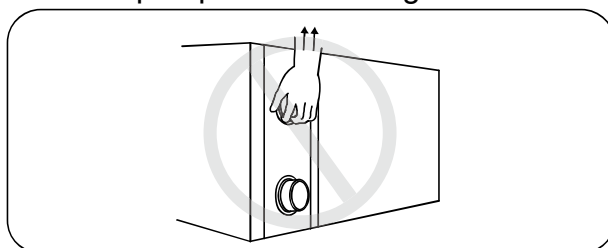

1.4.3. Don't put obstacles before the air inlet and outlet of the heat pump.

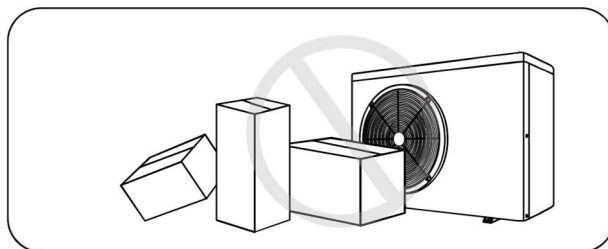

1.4.4. Don't put anything into inlet or outlet, or the efficiency of the heat pump will be reduced or even stopped.

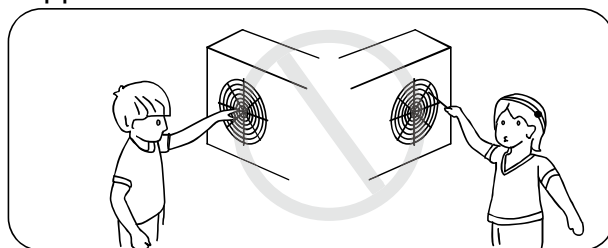

1.4.5. Don't use or store combustible gas or liquid such as thinners, paint and fuel to avoid fire.

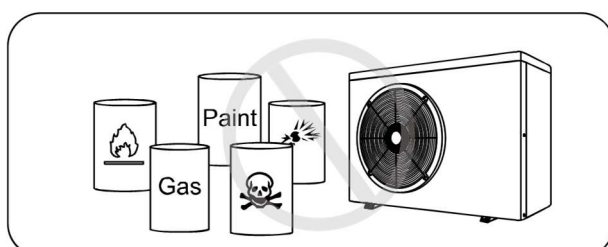

1.4.6. If any abnormal circumstances occurred, e.g.: abnormal noises, smells, smokes and leakage of electricity, switch off the main power immediately and contact your local dealer. Don't try to repair the heat pump by yourselves.

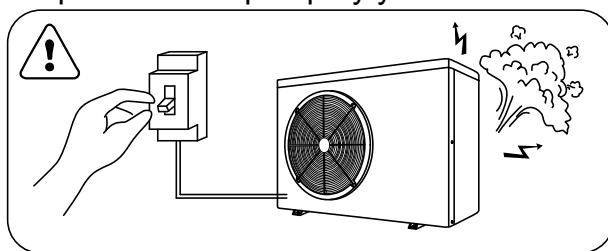

1.4.7. The main power switch should be out of the reach of Children.

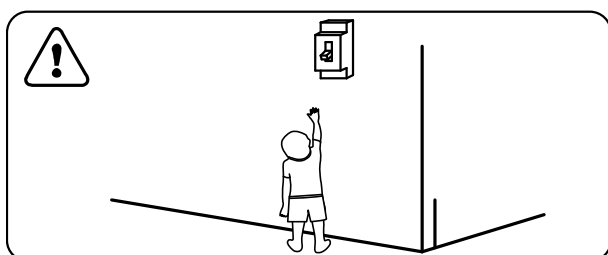

1.4.8. Please cut off the power in the lightning storm weather.

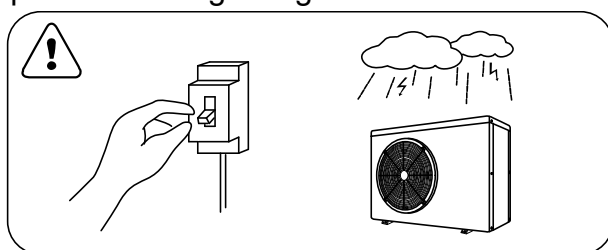

1.4.9. Please note that following codes are not failure.

	Codes
No water flow	E3
Anti-Freezing Reminder	Ed
Out of the operating range	Eb
Insufficient water flow or pump blocked	E6
Power abnormal	E5





> 2. Operations

2.1. Notice before using

- ① For longer service life, please ensure water pump is on before heat pump is on, and water pump is off after heat pump is off.
- ② Ensure no water leakage on piping system, then unlock screen and press  to power on heat pump.

2.2. Operation instructions



Symbol	Designation	Function
	ON/OFF	Power On/Off
	Unlock / Mode	<ol style="list-style-type: none"> 1. Press it for 3 seconds to unlock/lock screen. 2. After screen is unlocked, press it to select mode. Auto (12~40°C) Heating (18~40°C) Cooling (12~30°C)
	Speed	Select Smart/Silence mode
	Up / Down	Adjust set temperature

Note:

- ① Screen lock:
 - a. If no operation in 30 seconds, screen will be locked.
 - b. When HP is off, screen will be dark and "0%" will be displayed.







c. Press  for 3 seconds to lock screen and it will be dark

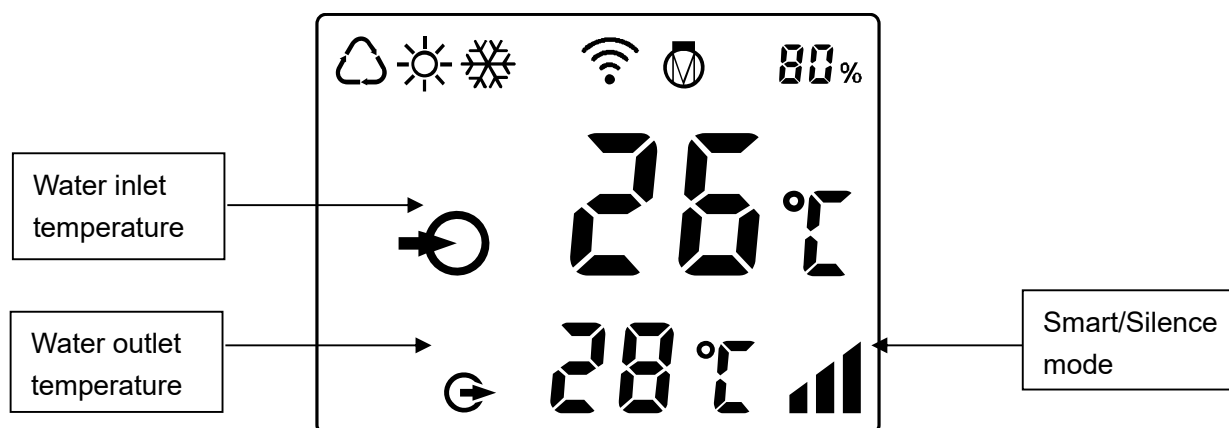

② Screen unlock:



a. Press  for 3 seconds to unlock screen and it will be lit up.

b. Only after screen is unlocked, any other buttons can be functioned.





	Auto
	Heating
	Cooling
 80%	Heating capacity percentage
	Wifi connection
	Water inlet
	Water outlet

1.Power On: Press  for 3 seconds to light up screen, then press  to power on heat pump.

2.Adjust Set Temperature: When screen is unlocked, press  or  to display or adjust the set temperature.

3. Mode Selection: Press  to select mode.

a. Auto : adjustable temperature range 12~40°C

b. Heating : adjustable temperature range 18~40°C

c. Cooling : adjustable temperature range 12~30°C



4. Smart/Silence mode selection:





① Smart mode as default will be activated when heat pump is on, and screen shows .

② Press  to enter Silence Mode, and screen shows .

(Suggestion: select Smart mode for initial heating)

5. Defrosting

a. Auto Defrosting: When heat pump is defrosting,  will be flashing. After defrosting,  will stop flashing.

b. Compulsory Defrosting: When heat pump is heating, press  and  together for 5 seconds to start compulsory defrosting, and  will be flashing. After defrosting,  will stop flashing.

(Note: Compulsory defrosting intervals should be more than 30 minutes and the compressor should run for more than 10 minutes.)

6. Wifi setting

Please kindly check the last page.

2.3. Daily maintenance and winterizing

2.3.1. Daily Maintenance

 Please don't forget to cut off power supply of the heat pump

- Please clean the evaporator with household detergents or clean water, NEVER use gasoline, thinners or any similar fuel.
- Check bolts, cables and connections regularly.

2.3.2. Winterizing

In winter season when you don't swim, please cut off power supply and drain water out of the heat pump. When using the heat pump under 2°C, make sure there is always water flow.

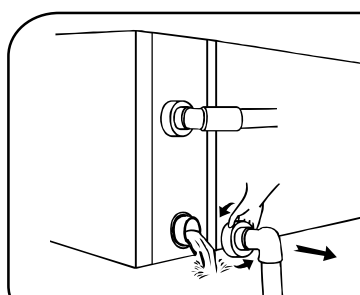

Important:

Unscrew the water union of inlet pipe to let the water flow out.

When the water in machine freezes in winter season, the titanium heat exchanger may be damaged.

> 3. Technical specification

Model	INOA-R 6	INOA-R 8	INOA-R 12	INOA-R 14	INOA-R 18M	INOA-R 18T	INOA-R 24
Advised pool volume (m ³)	20~40	30~55	40~75	50~95	65~120	65~120	90~160
Working air temp (°C)	-7~43						
Performance Condition: Air 26°C, Water 26°C, Humidity 80%							
Heating capacity (kW)	8.4	12.8	17.3	20.4	27.3	27.0	35.6
C.O.P	14.1~7.0	15.0~7.4	14.8~5.9	14.5~5.7	14.6~6.2	14.5~6.2	14.6~5.5
C.O.P at 50% speed	10.3	11.0	10.5	10.2	10.8	10.8	10.3
Performance Condition: Air 15°C, Water 26°C, Humidity 70%							
Heating capacity (kW)	6.1	8.3	11.4	14.0	18.0	18.0	24.0
C.O.P	7.0~4.8	7.7~4.8	7.5~4.3	7.4~4.2	7.8~4.6	7.6~4.5	7.7~4.5
C.O.P at 50% speed	6.3	6.8	6.1	6.1	6.5	6.5	6.8
Performance Condition: Air 15°C, Water 26°C, Humidity 70%							
Cooling capacity (kW)	4.0	5.5	7.7	9.8	12.1	12.1	16.4
Rated input power(kW) at air 15°C	0.17~1.2	0.22~1.73	0.3~2.6	0.38~3.3	0.57~3.8	0.53~3.9	0.62~5.2
Rated input current(A) at air 15°C	0.74~5.2	0.96~7.52	1.3~11.3	1.65~14.3	2.48~16.5	0.76~5.6	0.89~7.4
Power supply	230V/1 Ph/50Hz					400V/3 Ph/50Hz	
Advised water flux (m ³ /h)	2~4	4~6	6.5~8.5	8~10	10~12	10~12	12~18
Sound pressure 1m dB(A)	38.8~48.2	42.1~50.7	43.1~53.8	40.9~54.2	43.5~54.9	43.5~54.9	42.6~54.7
Sound pressure 10m dB(A)	18.8~28.2	22.1~30.7	23.1~33.8	20.9~34.2	23.5~34.9	23.5~34.9	22.6~34.7
Water pipe in-out Spec (mm)	50						
Net Dimension LxWxH (mm)	961×340× 658	961×340× 658	961×420× 658	961×420× 758	1092×420× 958	1092×420× 958	1161×530× 958
Net Weight (kg)	45	50	63	68	90	93	120

- The values indicated are valid under ideal conditions: Pool covered with an isothermal cover, filtration system running at least 15 hours a day.
- Related parameters are subject to adjustment periodically for technical improvement without further notice. For details please refer to nameplate.

> 1. Transportation

1.1. When storing or moving the heat pump, the heat pump should be at the upright position.

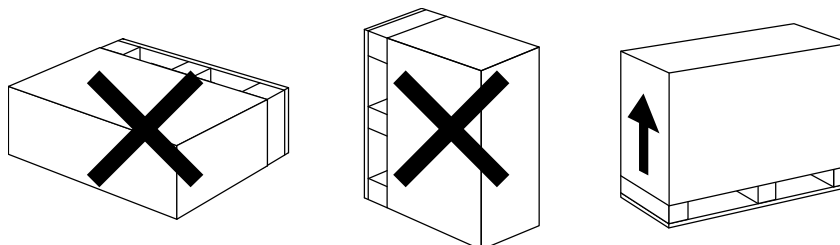

1.2. When moving the heat pump, do not lift the water union since the titanium heat exchanger inside the heat pump will be damaged.

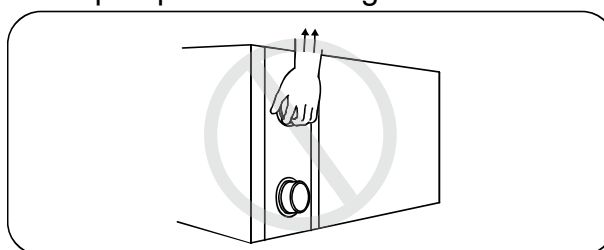

> 2. Installation and maintenance

⚠ The heat pump must be installed by a professional team. The users are not qualified to install by themselves, otherwise the heat pump might be damaged and risky for users' safety.

2.1. Notice before installation:

2.1.1. The inlet and outlet water unions can't bear the weight of soft pipes. The heat pump must be connected with hard pipes!

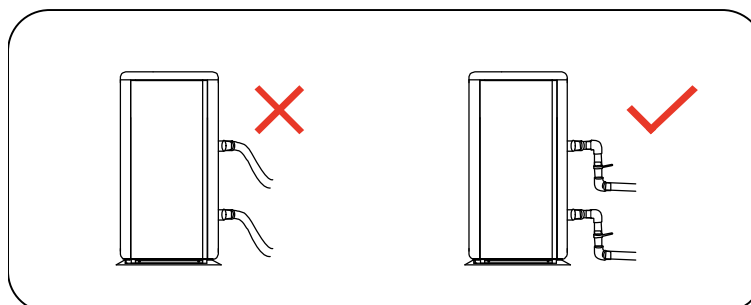

2.1.2. In order to guarantee the heating efficiency, the water pipe length should be $\leq 10\text{m}$ between the pool and the heat pump.

2.2. Installation instruction

2.2.1. Location and size

⚠ The heat pump should be installed in a place with good ventilation

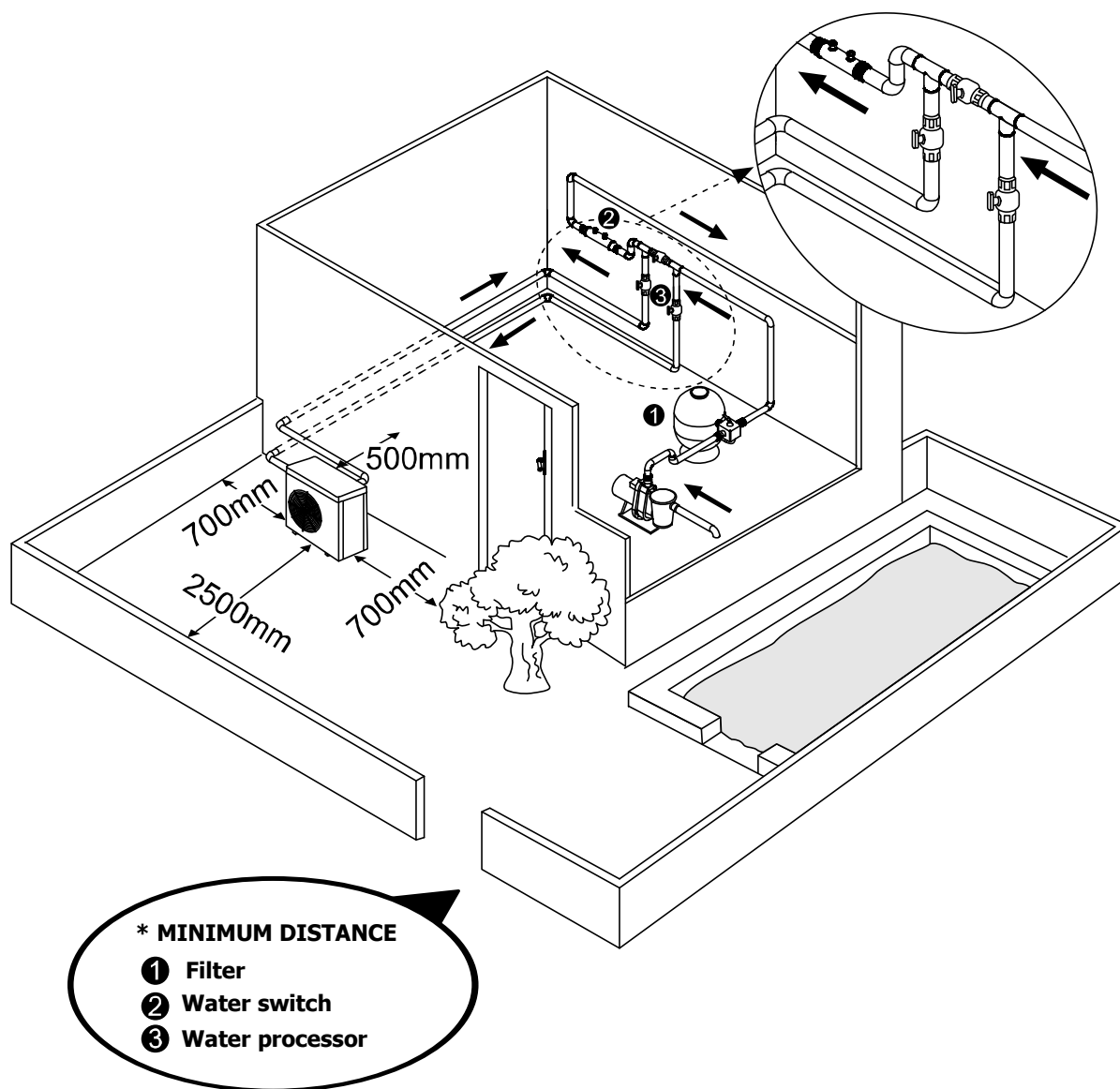

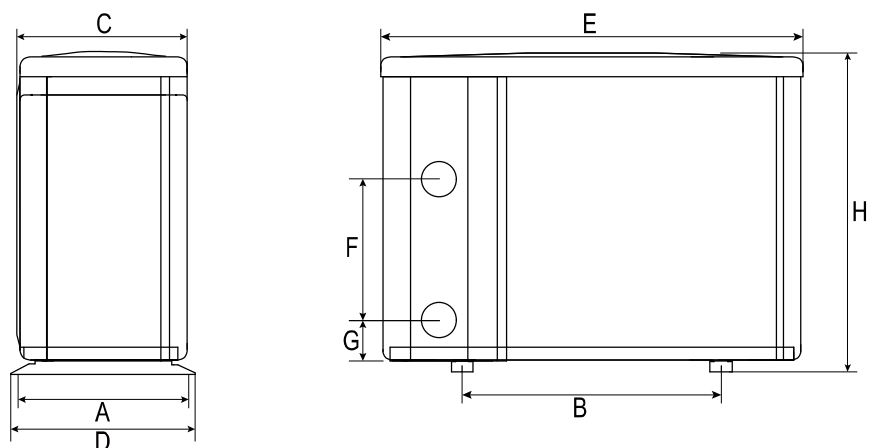

		Size =MM	A	B	C	D	E	F	G	H
※	Model	INOA-R 6	315	590	312	340	961	250	74	658
		INOA-R 8	315	590	312	340	961	280	74	658
		INOA-R 12	395	590	392	420	961	390	74	658
		INOA-R 14	395	590	392	420	961	460	74	758
		INOA-R 18M	395	720	392	420	1092	620	74	958
		INOA-R 18T	395	720	392	420	1092	620	74	958
		INOA-R 24	505	790	496	530	1161	650	74	958

Above data is subject to modification without notice.

2.2.2. Heat pump installation.

- The frame must be fixed by bolts (M10) to concrete foundation or brackets. The concrete foundation must be solid; the bracket must be strong enough and anti-rust treated;
- The heat pump needs a water pump (Supplied by the user). The recommended pump specification-flux: refer to Technical Parameter, Max. lift ≥10m
- When the heat pump is running, there will be condensation water discharged from the bottom, please pay attention to it. Please insert the drainage tube(accessory) into the hole and clip it well, then connect a pipe to drain off the condensation water.

2.2.3. Wiring & protecting devices and cable specification

- Connect to appropriate power supply, the voltage should comply with the rated voltage of the products.
- Well earth the heat pump.
- Wiring must be connected by a professional technician according to the circuit diagram.
- Set breaker or fuse according to the local code (leakage operating current ≤ 30mA).
- The layout of power cable and signal cable should be orderly and not affecting each other.

! 1. Wiring diagram

A. For power supply: 230V 50Hz

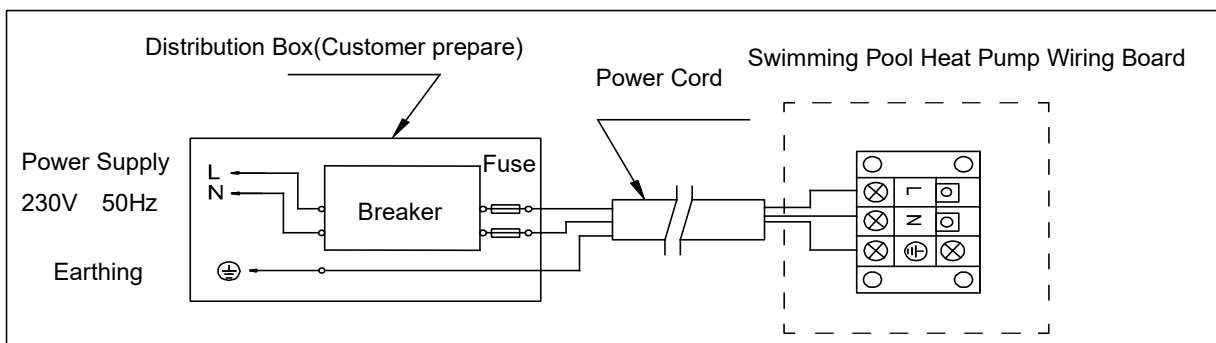

B. For power supply: 400V 50Hz

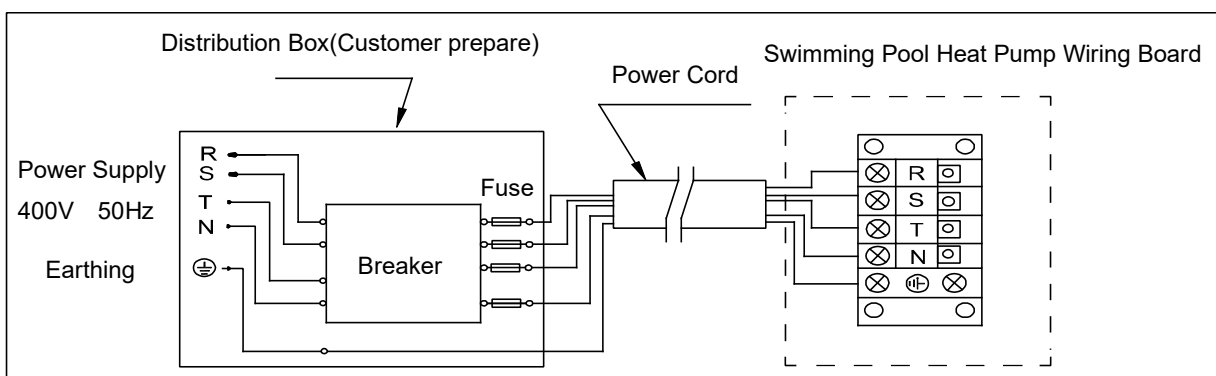

Note:

! Must be hard wired, no plug allowed.

- For your safe use in winter, it's strongly recommended to equip heating priority function.
- For the detailed wiring diagram, please refer to Appendix 1.

2. Options for protecting devices and cable specification

MODEL		INOA- R 6	INOA- R 8	INOA- R 12	INOA- R 14	INOA- R 18M	INOA- R 18T	INOA- R 24
Breaker	Rated Current A	10.5	14.5	18.0	21.0	24.0	9.0	12.0
	Rated Residual Action Current mA	30	30	30	30	30	30	30
Fuse A		10.5	14.5	18.0	21.0	24.0	9.0	12.0
Power Cord (mm ²)		3×2.5	3×2.5	3×4	3×4	3×6	5×2.5	5×2.5
Signal cable (mm ²)		3×0.5	3×0.5	3×0.5	3×0.5	3×0.5	3×0.5	3×0.5

NOTE: The above data is adapted to power cord ≤ 10m. If power cord is > 10m, wire diameter must be increased. The signal cable can be extended to 50m at most.

2.3. Trial after installation

⚠ Please check all the wirings carefully before turning on the heat pump.

2.3.1. Inspection before use

- Check installation of the whole heat pump and the pipe connections according to the pipe connecting drawing;
- Check the electric wiring according to the electrical wiring diagram and earthing connection;
- Make sure that the main power is well connected;
- Check if there is any obstacle in front of the air inlet and outlet of the heat pump

2.3.2. Trial

- The user is advised to start the water pump before the heat pump, and turn off the heat pump before the water pump for long life circle.
- The user should start the water pump, and check for any leakage of water; Power on and press the ON/OFF button of the heat pump, and set desired temperature in the thermostat.
- In order to protect the heat pump, the heat pump is equipped with start delay function. When starting the heat pump, the fan will start to run in 3 minutes, in another 30 seconds, the compressor will start to run.
- After pool heat pump starts up, check for any abnormal noise from the heat pump.
- Check the temperature setting

2.4. Maintenance and winterizing

2.4.1 Maintenance

⚠ The maintenance should be carried out once per year by qualified professional technician.

- Cut off power supply of the heat pump before cleaning, examination and repairing . Do not touch the electronic components until the LED indication lights on PCB turn off.
- Please clean the evaporator with household detergents or clean water, NEVER use gasoline, thinners or any similar fuel.
- Check bolts, cables and connections regularly.

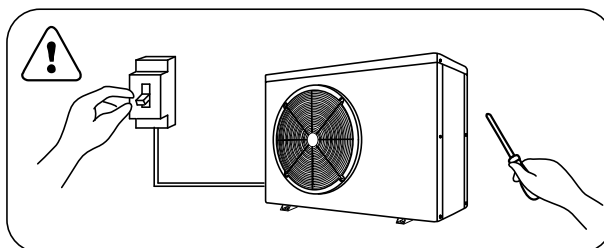

2.4.2 Winterizing

In winter season when you don't swim, please cut off power supply and drain water out of the heat pump. When using the heat pump under 2°C, make sure there is always water flow.

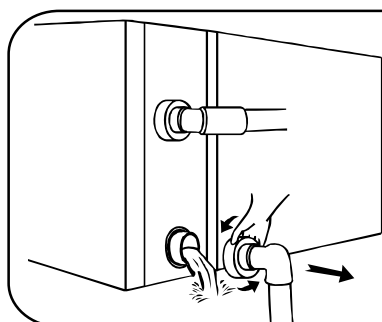

⚠ Important:

Unscrew the water union of inlet pipe to let the water flow out.

When the water in machine freezes in winter season, the titanium heat exchanger may be damaged.

> 3. Trouble shooting for common faults

Failure	Reason	Solution
Heat pump doesn't run	No power	Wait until the power recovers
	Power switch is off	Switch on the power
	Fuse burned	Check and change the fuse
	The breaker is off	Check and turn on the breaker
Fan running but with insufficient heating	evaporator blocked	Remove the obstacles
	Air outlet blocked	Remove the obstacles
	3 minutes start delay	Wait patiently
Display normal, but no heating	Set temp. too low	Set proper heating temp.
	3 minutes start delay	Wait patiently
If above solutions don't work, please contact your installer with detailed information and your model number. Don't try to repair it yourself.		

ATTENTION! Please don't try to repair the heat pump by yourself to avoid any risk.

> 4. Failure code

NO.	Display	Not failure description
1	E3	No water protection
2	E5	Power supply excesses operation range
3	E6	Excessive temp difference between inlet and outlet water(Insufficient water flow protection)
4	Eb	Ambient temperature too high or too low protection
5	Ed	Anti-freezing reminder
NO.	Display	Failure description
1	E1	High pressure protection
2	E2	Low pressure protection
3	E4	3 phase sequence protection (three phase only)
4	E7	Water outlet temp too high or too low protection
5	E8	High exhaust temp protection
6	EA	Evaporator overheat protection (only at cooling mode)
7	P0	Controller communication failure
8	P1	Water inlet temp sensor failure
9	P2	Water outlet temp sensor failure
10	P3	Gas exhaust temp sensor failure
11	P4	Evaporator coil pipe temp sensor failure
12	P5	Gas return temp sensor failure
13	P6	Cooling coil pipe temp sensor failure
14	P7	Ambient temp sensor failure
15	P8	Cooling plate sensor failure
16	P9	Current sensor failure
17	PA	Restart memory failure
18	F1	Compressor drive module failure
19	F2	PFC module failure
20	F3	Compressor start failure
21	F4	Compressor running failure
22	F5	Inverter board over current protection
23	F6	Inverter board overheat protection
24	F7	Current protection
25	F8	Cooling plate overheat protection
26	F9	Fan motor failure
27	Fb	Power filter plate No-power protection
28	FA	PFC module over current protection

Appendix 1: Heating priority wiring diagram (Optional)

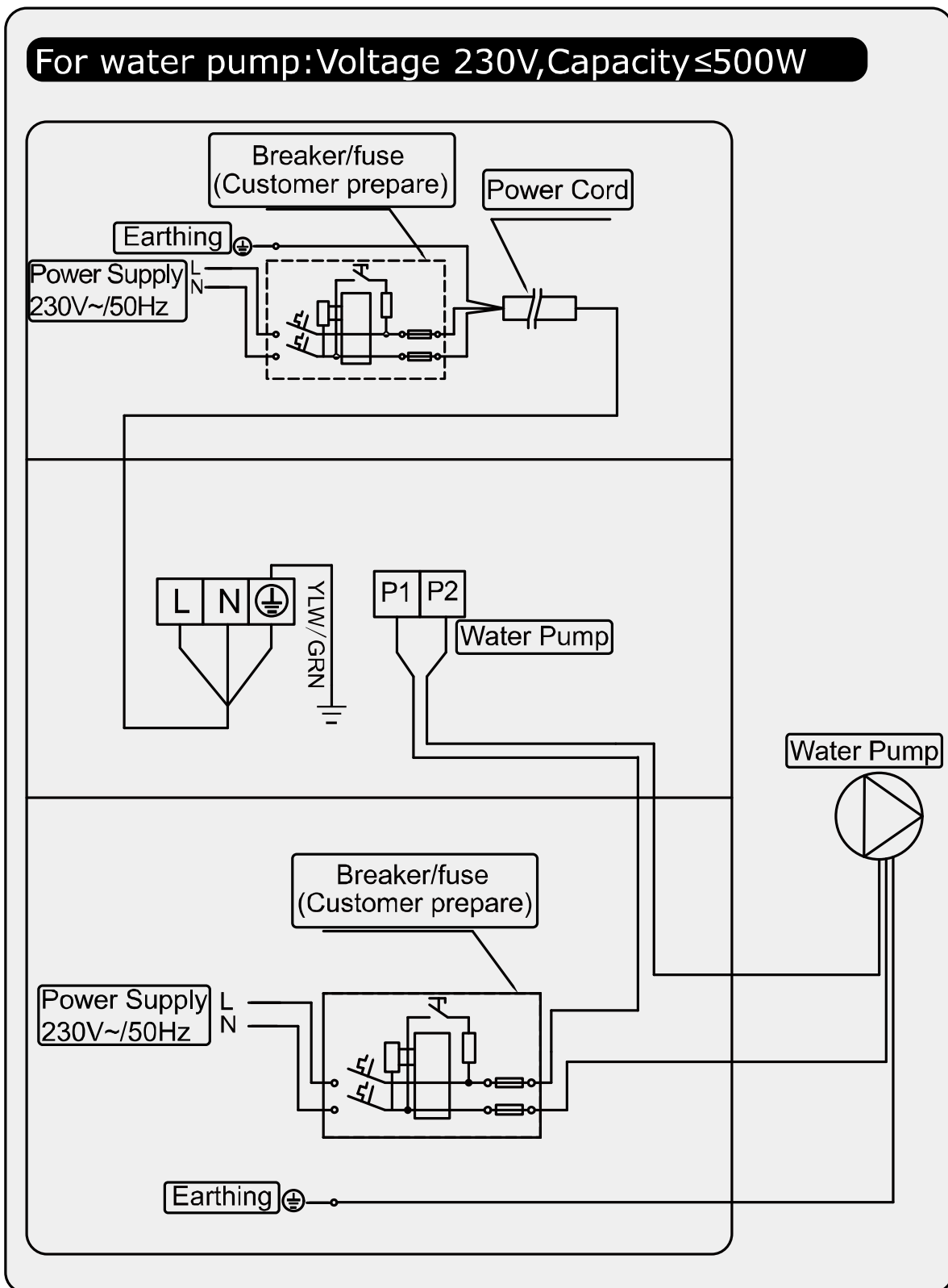

Appendix 2: Heating priority wiring diagram (Optional)

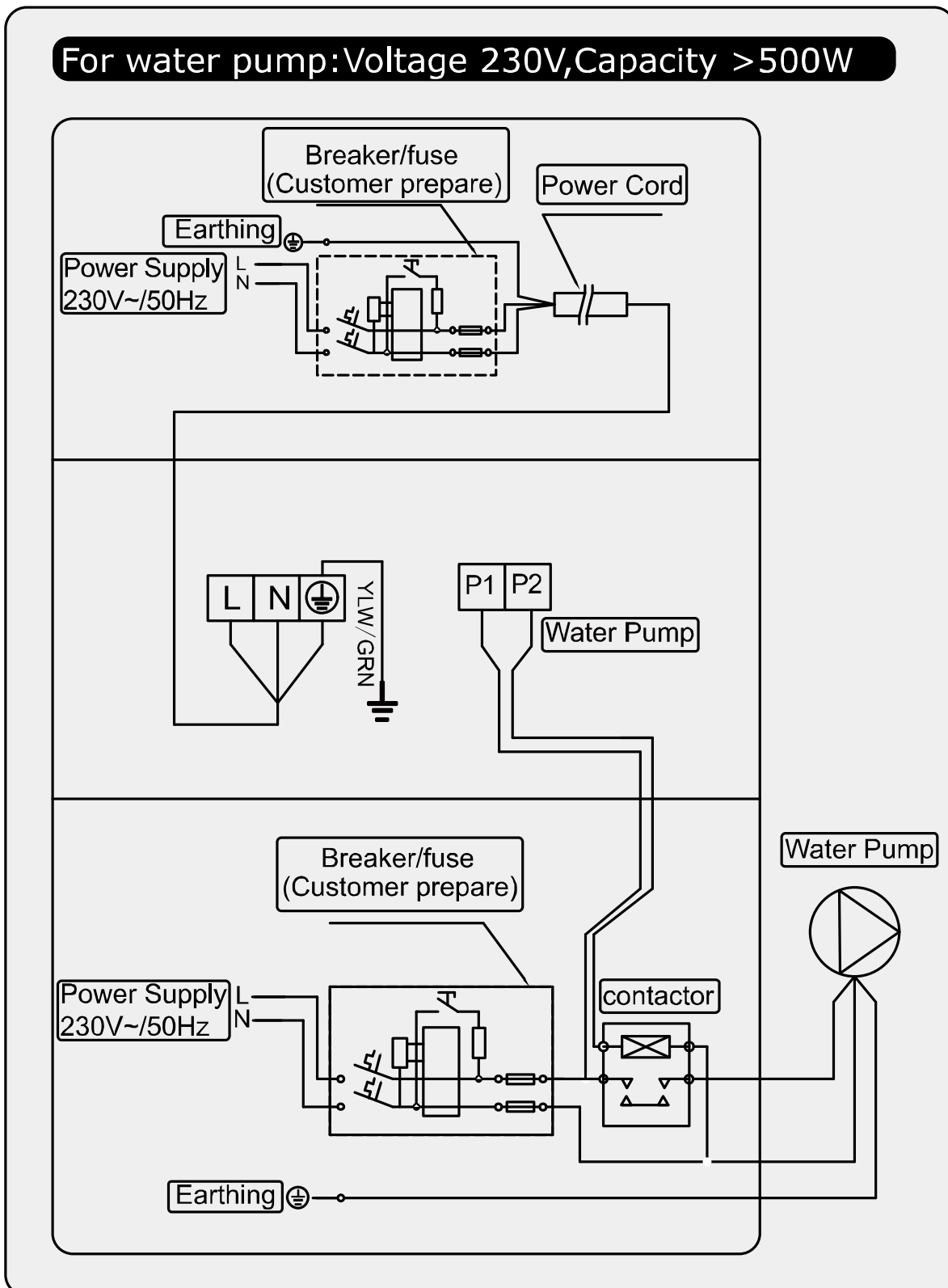

Appendix 3: Heating priority wiring diagram (Optional)

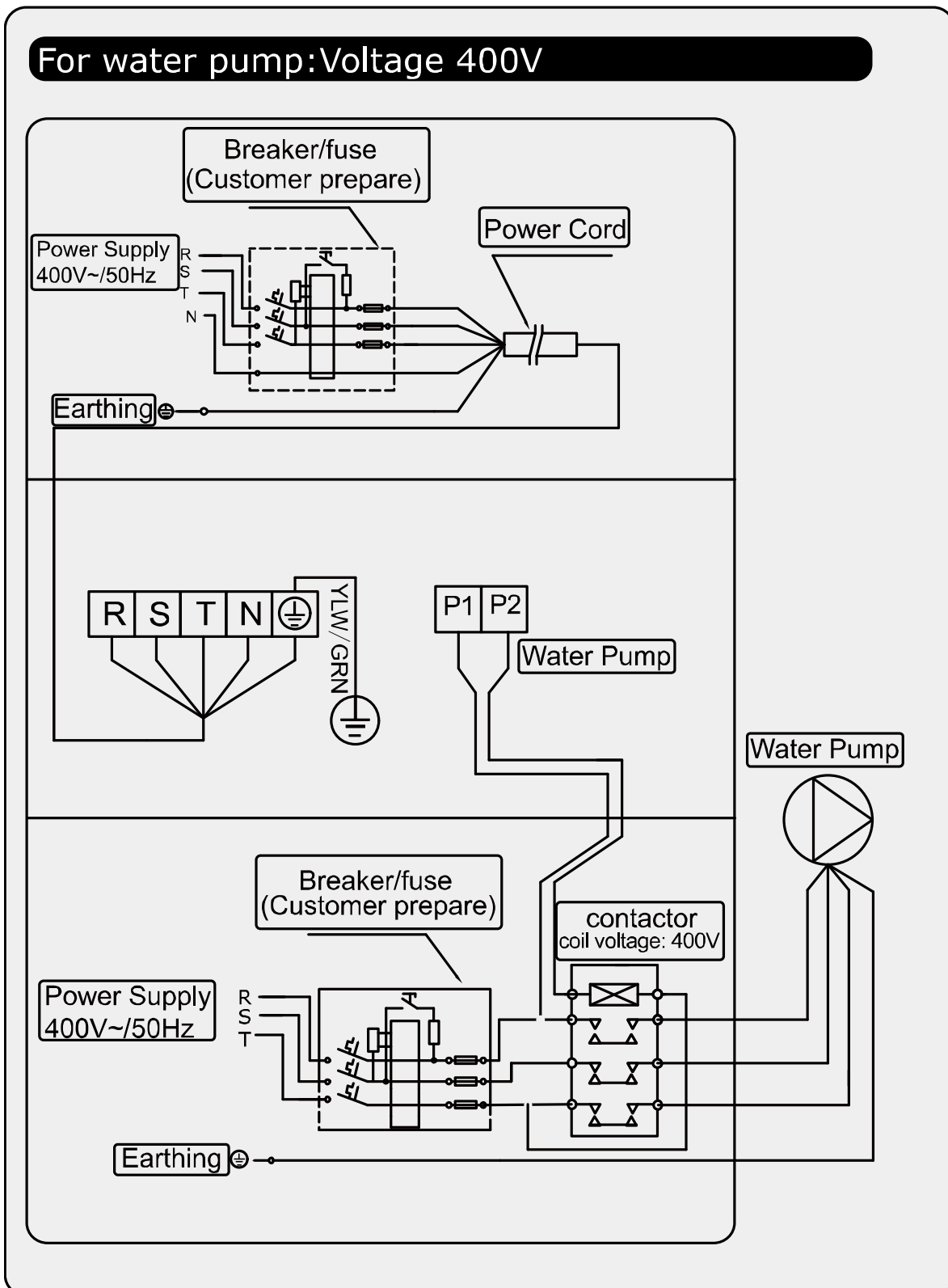

Parallel connection with filtration clock

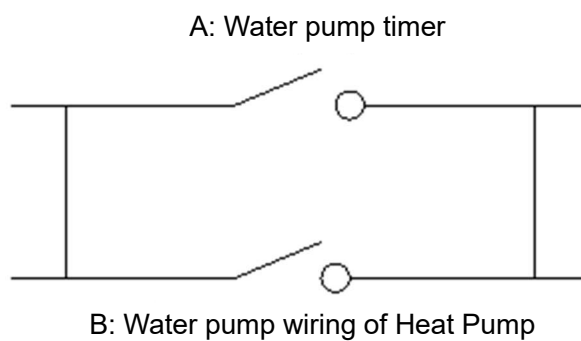

Note: The installer should connect A parallel with B (as above picture). To start the water pump, condition A or B is connected. To stop the water pump, both A and B should be disconnected.

5. Wifi setting

1) APP Download

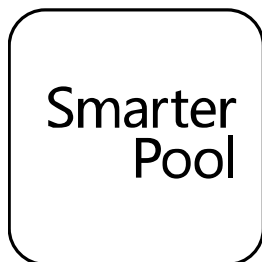

Android mobile please download from



iphone please download from

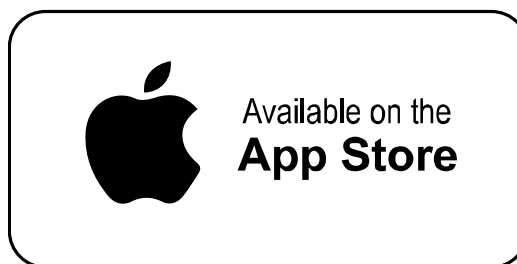

2) Account registration

a) Registration by Cell phone number/Email

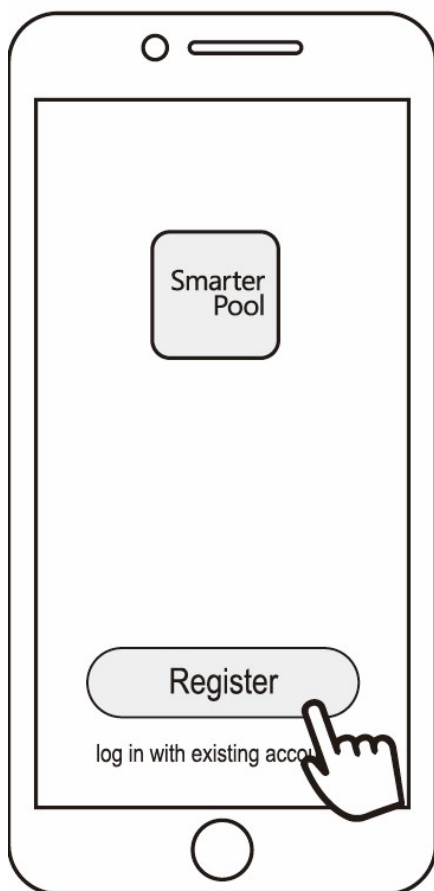

b) Cell phone number registration

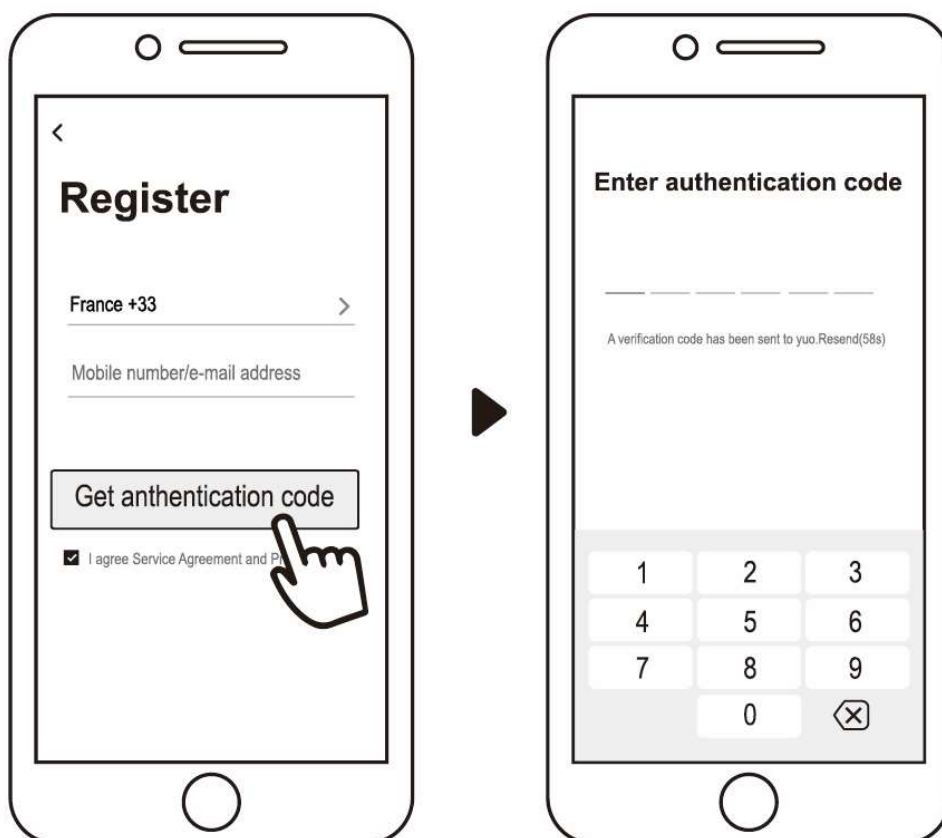

3) Create family



Please set family name and choose the room of device



4) APP Binding

Please make sure your cell phone has connected the Wifi

a) Wifi connection:

Press  for 3 seconds after screen unlock,  will be flashing to enter Wifi binding program.





b) Click "Add device", follow indication to finish binding.  display on the screen once Wifi connection success.



c) If connect fails, please make sure your network name and password is correct. And your router, mobile phone and device are as close as possible.

d) Wifi rebinding (When Wifi password changes or network configuration changes):

Press  for 10 seconds,  will be flashing slowly for 60 seconds. Then  will be off. The original binding will be removed. Follow step above for rebinding.

Remarks: Please make sure the router is configured at 2.4G.

5) Operation

For heat pump with Heating & Cooling function.

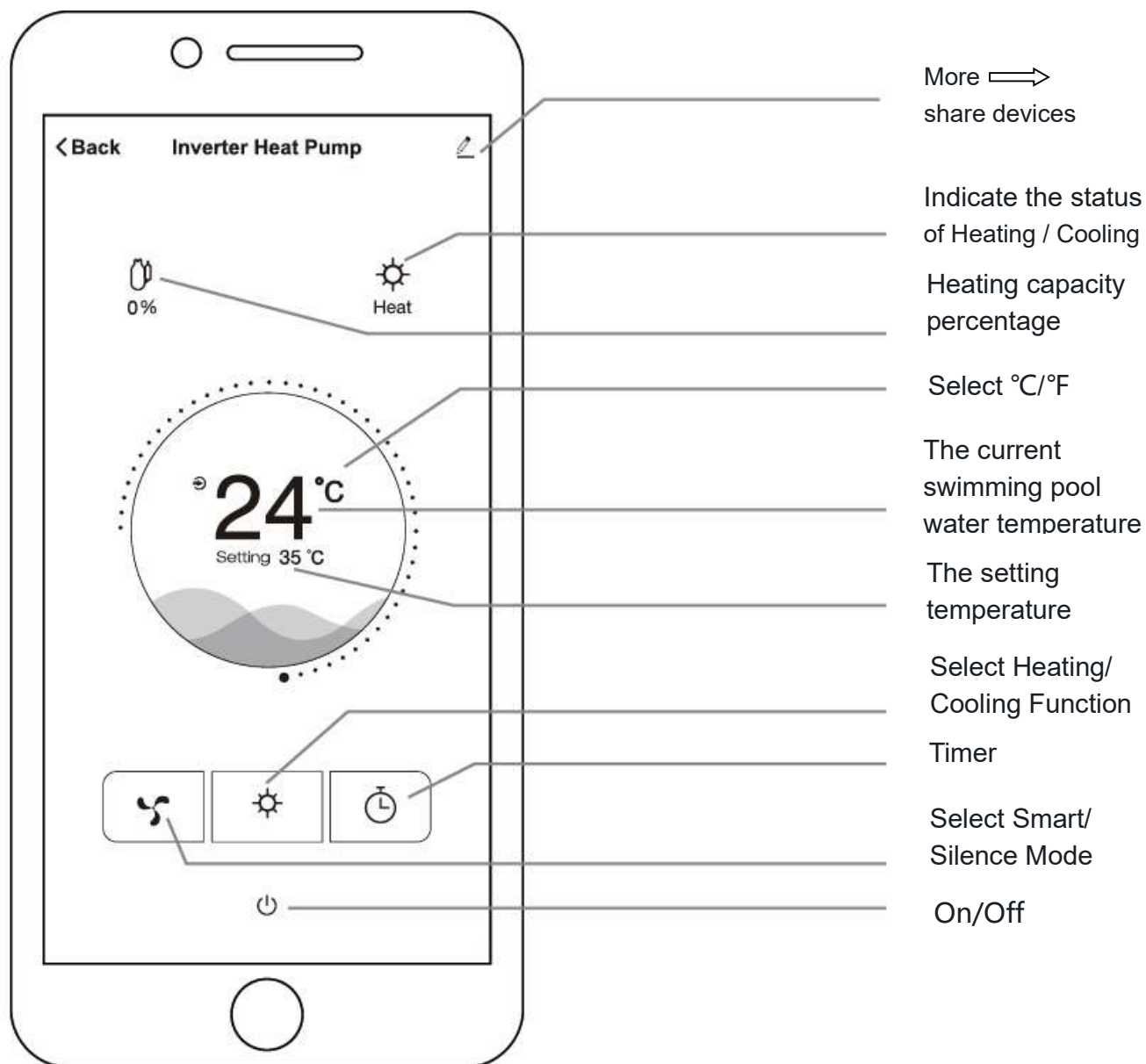

6) Share devices to your family members

After binding, if your family members also want to control the device.

Please let your family members register the APP first, and then the administrator can operate as below:

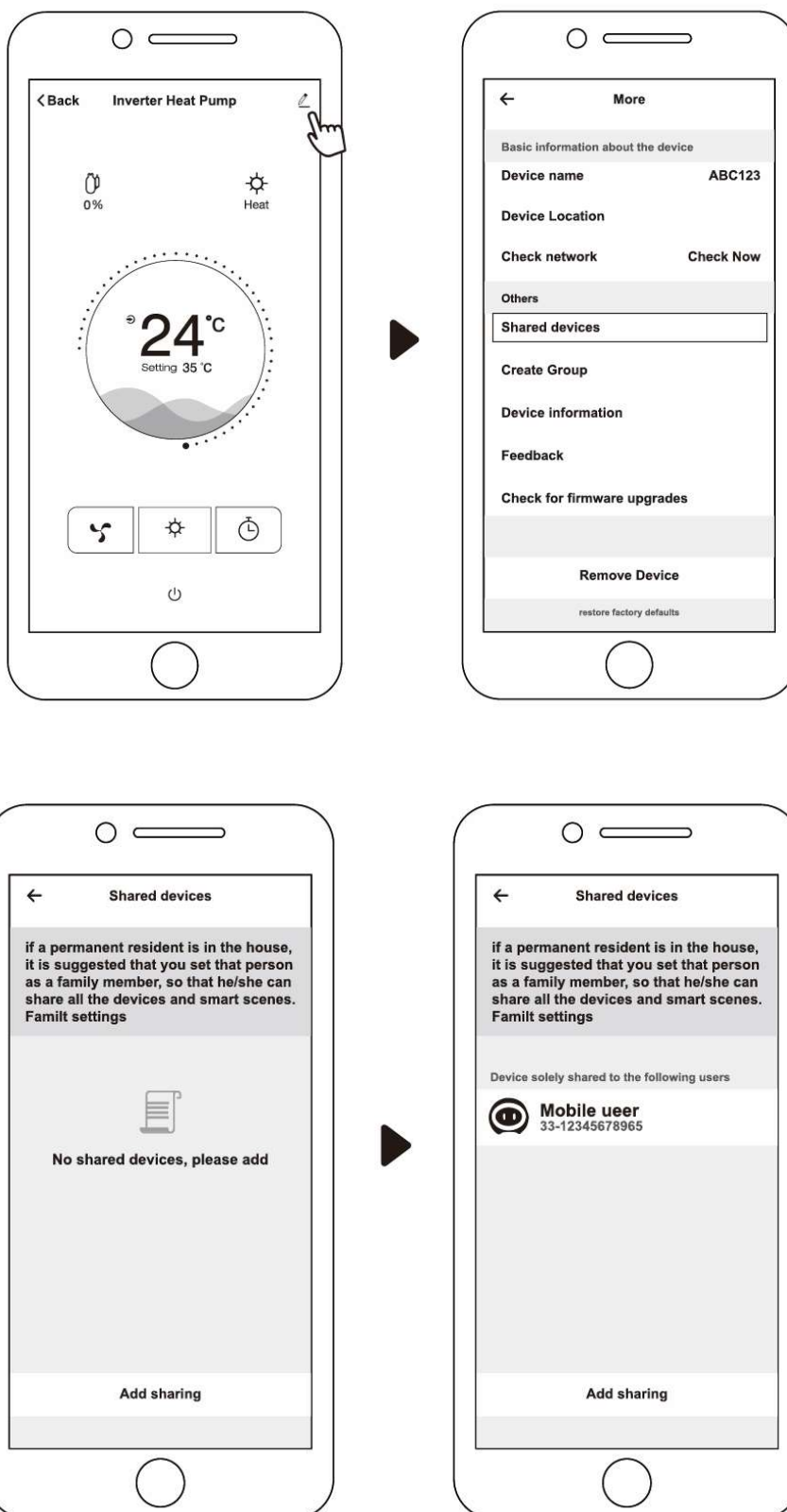

Then your family members can log in as below:

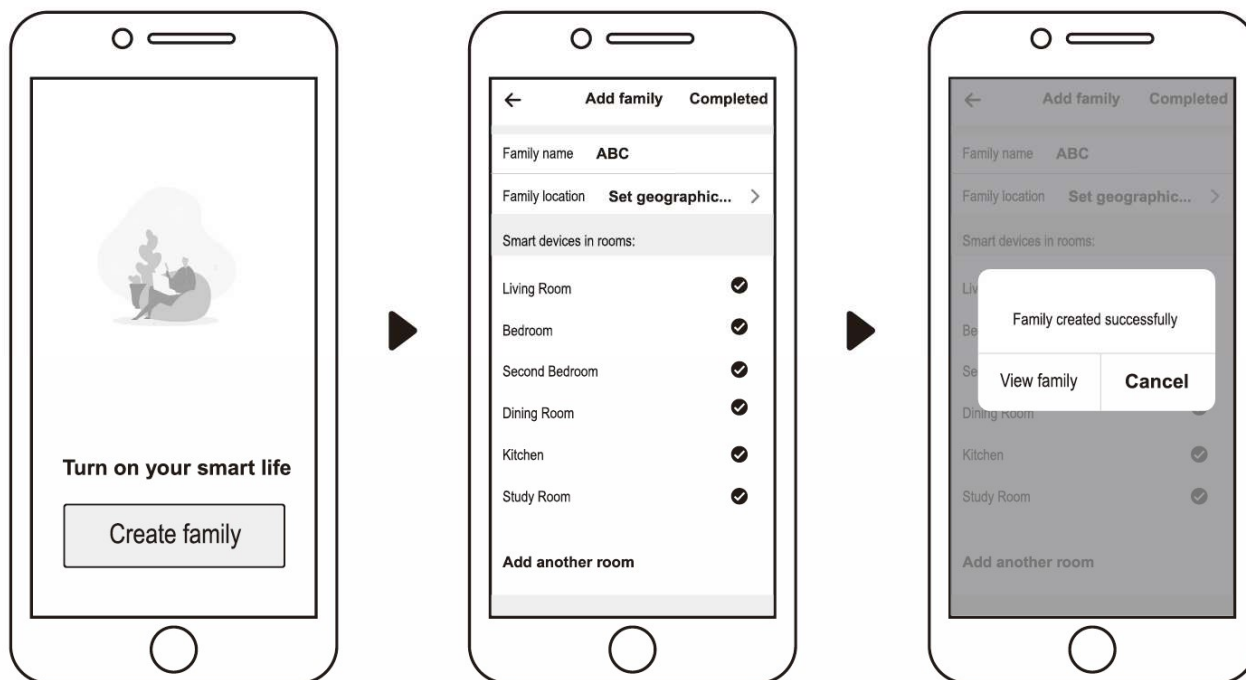

- Notice: 1. The weather forecast is just for reference.
2. APP is subject to updating without notice.

INOA Inverter Wärmepumpe Für Swimmingpool



INSTALLATIONS UND BENUTZERHANDBUCH

FR / EN / DE / NL

Teddington France
7, avenue Philippe Lebon
92390 Villeneuve la Garenne
FRANCE
Tel : 0033 (0) 141.47.71.71
www.teddington.fr

Zusammenfassung

Für Benutzer	P.1 - P.9
1. Informations Générales:	- 3 -
1.1. Liste du matériel livré:	- 3 -
1.2. Conditions et plages de fonctionnement:	- 3 -
1.3. Avantages des différents modes:	- 3 -
1.4. Rappel:.....	- 4 -
2. Utilisations	- 6 -
2.1. Consignes avant utilisation	- 6 -
2.2. Instructions de fonctionnement	- 6 -
2.3. Entretien quotidien et hivernage	- 8 -
3. Caractéristiques techniques	- 9 -
1. Manipulation	- 10 -
2. Installation et entretien	- 10 -
2.1. Information préalable à l'installation:.....	- 10 -
2.2. Instructions d'installation	- 11 -
2.3. Test après installation	- 14 -
2.4. Entretien et hivernage	- 14 -
3. Guide de dépannage pour les pannes les plus courantes.....	- 15 -
4. Codes d'erreur	- 16 -
Annexe 1: Schéma de câblage priorité de chauffage (en option)	- 17 -
Annexe 2: Schéma de câblage priorité de chauffage (en option)	- 18 -
Annexe 3: Schéma de câblage priorité de chauffage (en option)	- 19 -
5. WIFI réglage.....	- 21 -



Warnung:

- Bitte lesen Sie die folgenden Hinweise vor der Installation, Verwendung oder Wartung.
- Der Einbau, Ausbau und die Wartung müssen von Fachpersonal entsprechend den Anweisungen ausgeführt werden.
- Der Gaslecktest muss vor und nach der Installation durchgeführt werden.

1. BENUTZUNG

- Das Produkt muss von Fachleuten installiert und/oder entfernt werden. Es ist verboten, es ohne Erlaubnis zu demontieren oder umzubauen.
- Stellen Sie keine Hindernisse vor dem Luftein/ -auslass der Wärmepumpe auf.**

2. Installation

- Halten Sie dieses Produkt fern von Feuerquellen.

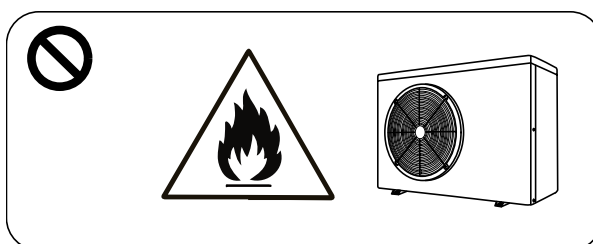

- Die Installation darf nicht in Innenräumen erfolgen. Achten Sie auf eine ausreichende Belüftung.

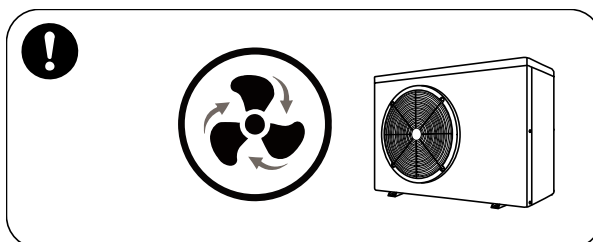

- Vor dem Schweißen vollständig Säubern (Feldschweißen ist nicht empfehlenswert). Das Schweißen darf nur von Fachpersonal in einem professionellen Wartungszentrum durchgeführt werden.

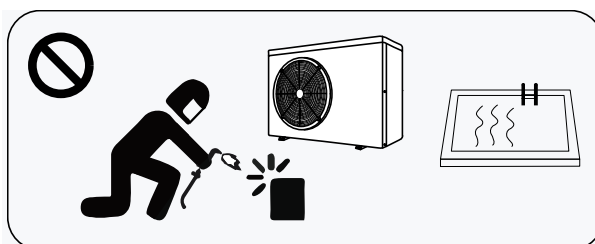

- d. Bei Gasaustritt muss die Installation gestoppt werden. Das Gerät muss an ein professionelles Wartungszentrum zurückgegeben werden.

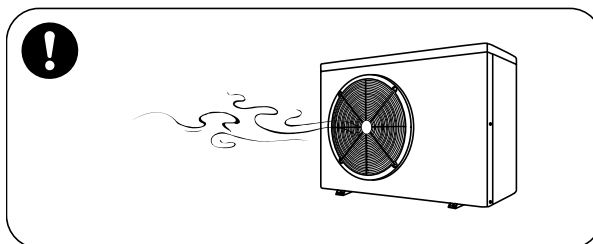

3. Transport & Lagerung

- a. Versiegelungen sind während des Transports nicht erlaubt.
- b. Der Transport von Gütern mit konstanter Geschwindigkeit ist erforderlich, um ein plötzliches Beschleunigen oder plötzliches Bremsen zu vermeiden, um die Kollision von Gütern zu reduzieren.
- c. Das Gerät muss sich fern von Feuerquellen befinden.
- d. Der Lagerort muss hell, breit, offen und gut belüftet sein. Belüftungsgeräte sind erforderlich.

4. Wartungshinweis

- a. Wenn eine Wartung oder Reparatur erforderlich ist, wenden Sie sich an ein autorisiertes Servicecenter in Ihrer Nähe.
- b. Qualifikationsanforderung
Alle Betreiber, die Gas entsorgen, müssen durch eine gültige Zertifizierung qualifiziert sein, die von einer professionellen Agentur ausgestellt wurde.
- c. Bitte halten Sie sich strikt an die Anforderung des Herstellers, wenn Sie das Gas warten oder einfüllen. Bitte beachten Sie das technische Service-Handbuch.

> 1. Allgemeine Informationen

1.1. Inhalt:

Bitte überprüfen Sie nach dem Auspacken, ob Sie die folgenden Komponenten haben.

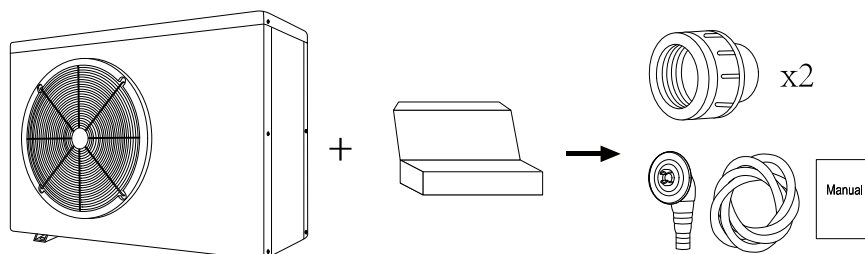

1.2. Betriebsbedingungen und Bereich

ELEMENTE		BEREICH
Betriebsbereich	Lufttemp	-7°C ~ 43°C
Temperatureinstellungen	Heizung	18°C - 40°C
	Kühlen	12°C - 30°C

Die Wärmepumpe liefert eine ideale Leistung im Betriebsbereich Lufttemperatur 15°C - 25°C

1.3. Vorteile der verschiedenen Modi

Die Wärmepumpe verfügt über zwei Modi: Smart und Silence. Sie bieten unter verschiedenen Bedingungen unterschiedliche Vorteile

MODUS	EMPFEHLUNG	VORTEILE
	Smart Standard Modus	Heizleistung: 20 % bis 100 % Kapazität; Intelligente Optimierung; Schnelles Aufheizen
	Silence Nacht-Modus	Heizleistung: 20 % bis 80% Kapazität; Geräuschentwicklung: 3 dB (A) niedriger als im Smart-Modus.

1.4. Freundliche Erinnerung

! Diese Wärmepumpe verfügt über eine Power Off Speicherfunktion. Sobald die Stromversorgung wieder hergestellt worden ist, wird die Wärmepumpe automatisch neu gestartet.

1.4.1. Die Wärmepumpe kann nur verwendet werden, um das Poolwasser zu erwärmen. Sie sollte nie dazu verwendet werden, andere brennbare oder trübe Flüssigkeit zu erwärmen.

1.4.2. Heben Sie den Wasseranschluss nicht an, wenn Sie die Wärmepumpe bewegen, da dadurch der Titan-Wärmetauscher in der Wärmepumpe beschädigt wird.

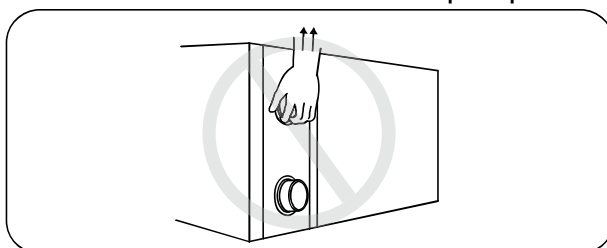

1.4.3. Legen Sie keine Hindernisse vor den Lufteinlass und -auslass der Wärmepumpe.

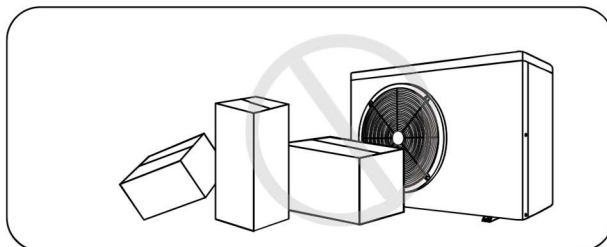

1.4.4. Legen Sie keine Gegenstände in den Ein- oder Auslass, da andernfalls die Effizienz der Wärmepumpe reduziert oder diese sogar gestoppt werden kann.

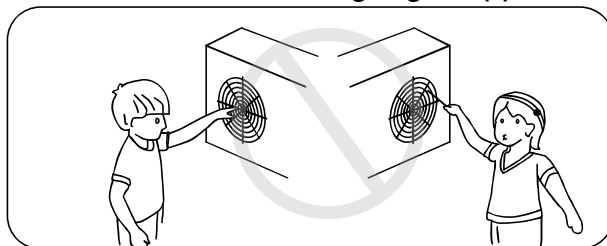

1.4.5. Benutzen oder lagern Sie keine brennbaren Gase oder Flüssigkeiten wie Verdüner, Farbe und Kraftstoff, um einen Brand zu vermeiden.

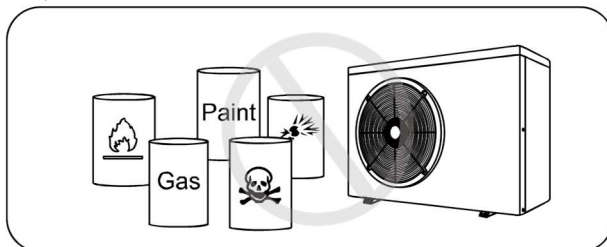

1.4.6. Wenn ungewöhnliche Umstände auftreten, z. B.: Abnorme Geräusche, Gerüche, Rauch und Stromverlust, schalten Sie den Hauptschalter sofort aus und wenden Sie sich an Ihren Fachhändler. Versuchen Sie nicht, die Wärmepumpe selbst zu reparieren.

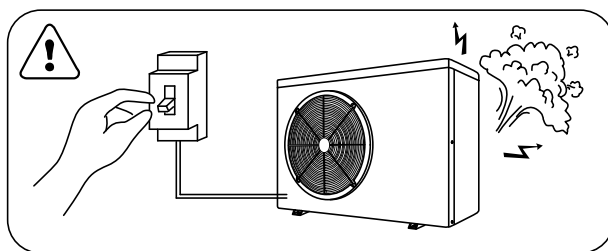

1.4.7. Der Netzschalter sollte außerhalb der Reichweite von Kindern sein.

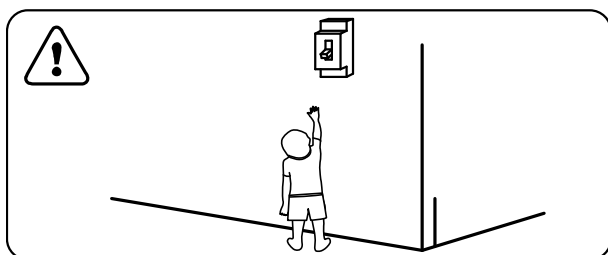

1.4.8. Bitte schalten Sie die Stromversorgung bei Gewitter ab.

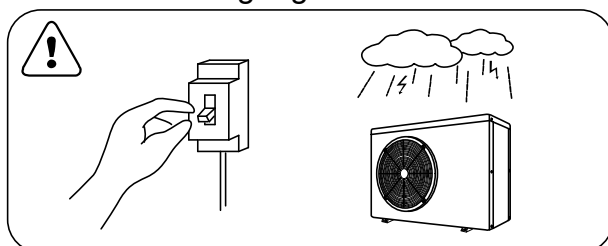

1.4.9. Bitte achten Sie darauf, dass folgende Codes / Fehler / Umstände nicht auftreten.

Codes	Beschreibung
E3	Es fließt kein Wasser
Ed	Erinnerung an Frostschutzmittel
E6	Außerhalb des operativen Bereichs
E6	Unzureichende Wasserzufuhr / blockiertes / schmutziges Pumpensieb
E5	Strom nicht normal

> 2. Betrieb





2.1. Beachten Sie vor der Verwendung

- Um die Lebensdauer Ihres Gerätes zu verlängern, vergewissern Sie sich vor dem Anschalten der Wärmepumpe, dass die Filterpumpe bereits läuft. Schalten Sie die Wärmepumpe vor der Filterpumpe aus.
- Vor dem Anschalten prüfen die gesamte Anlage auf Dichtheit. Danach schalten Sie das Display

durch Drücken der Taste  frei.



2.2. Bedienung des Displays









Symbol	Bezeichnung	Funktion
	ON/OFF	Strom EIN/AUS
	Sperrung/ Freischaltung des Displays	1. Drücken 3 Sec lang um das Display freizuschalten. 2. Nach der Freischaltung des Displays drücken, um den gewünschten Modus auszuwählen Temperaturbereich Auto (12~40°C) / Heizung (18~40°C) / Kühlung (12~30°C)
	Geschwindigkeit	Auswahl der Smart/Silence – Modi
	Auf /Ab	Temperatur- Einstellung

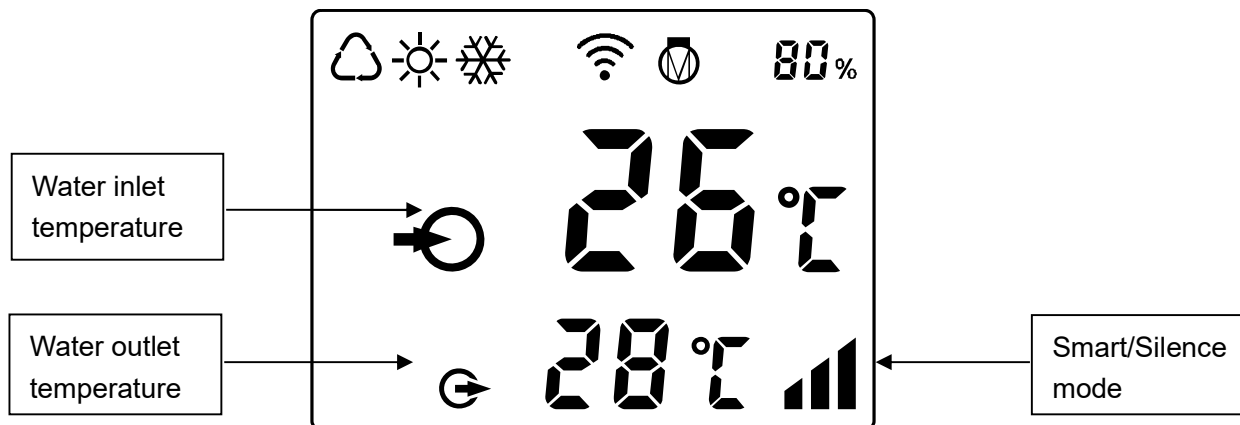

2.2.1. Freischaltung und Sperrung des Displays



- Sperrung des Displays erfolgt automatisch nach 30 Sec, wenn die Tasten nicht bedient werden. Bei einer ausgeschalteten Wärmepumpe zeigt das Display "0%" auf dem schwarzen Hintergrund.



- b) Drücken Sie die Taste  für 3 Sec um das Display zu sperren.
- c) Freischaltung des Displays: Drücken Sie  3 Sec für die Freischaltung des Displays. Die Tasten können erst nach der Freischaltung des Displays bedient werden.



	Auto
	Heizung
	Kühlung
	Prozentsatz der Heizleistung
	Wifi-Verbindung
	Wasserzulauf
	Wasseraustritt

2.2.2. Anschaltung der Wärmepumpe: Taste  3 Sec. lang drücken, das Display wird hell, dann die Taste  drücken.

2.2.3. Temperatureinstellung: bei freigeschaltetem Display Taste  oder  drücken, um die gewünschte Temperatur zu wählen

- a. Modus- Auswahl: die Taste  drücken
- b. Auto : der mögliche Temperaturbereich 12~40°C
- c. Heizung : der mögliche Temperaturbereich 18~40°C

d. Kühlung : der mögliche Temperaturbereich 12~30°C

2.2.4. Smart/Silence Modus- Auswahl



a) Smart Modus wird als die Standard-Einstellung aktiviert, wenn die Pumpe eingeschaltet wird. Das Symbol





 wird angezeigt.

b) Silence- Modus auswählen: die Taste  drücken. Das Symbol  erscheint.

Empfehlung: wählen Sie den Smart-Modus für die Anfangs-Heizung.

2.2.5. Entfrosten

a) Das automatische Entfrosten: Das Symbol  wird blinken, wenn die Pumpe automatisch entfrosten wird. Sobald die Pumpe entfrosten ist, das Symbol  stoppt zu blinken.

b) Das manuelle / Not-Entfrostet: Im Heizungsmodus die Tasten  und  zusammen für 5 Sec. drücken. Das Symbol  startet zu blinken. Sobald die Pumpe entfrosten ist, das Symbol  stoppt zu blinken.

Empfehlung: das Intervall zwischen den Manuellen / Not-Entfrostenvorgängen sollte mehr als 30 Min betragen. Vor der erneuten Entfrosten soll der Kompressor für mehr als 10 Min. laufen.

2.3. Tägliche Wartung und Vorbereitungen, um die Anlage winterfest zu machen

2.3.1. Tägliche Wartung

 Bitte vergessen Sie nicht, die Stromversorgung der Wärmepumpe abzuschalten

- Bitte reinigen Sie den Verdampfer mit Haushaltsreiniger oder sauberem Wasser, benutzen Sie NIE Benzin, Verdüner oder einen ähnlichen Brennstoff.
- Überprüfen Sie regelmäßig die Schrauben, Kabel und Anschlüsse.

2.3.2. Vorbereitungen, um die Anlage winterfest zu machen

Unterbrechen Sie in der Wintersaison, wenn Sie den Pool nicht benutzen, bitte die Stromversorgung und lassen Sie das Wasser aus der Wärmepumpe. Wenn Sie die Wärmepumpe bei unter 2°C verwenden, stellen Sie sicher, dass immer ein Wasserdurchfluss vorhanden ist.

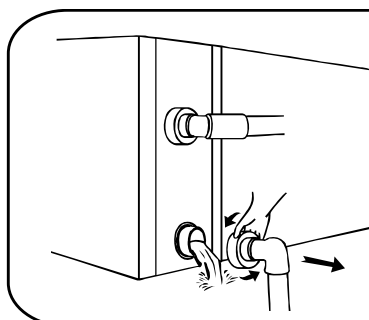

Wichtig:

Schrauben Sie den Wassereinlass ab, um das Wasser abfließen zu lassen.

Wenn das Wasser in der Maschine im Winter gefriert, kann der Titan-Wärmetauscher beschädigt werden.

> 3. Technische Spezifikationen

MODELL	INOA-R 6	INOA-R 8	INOA-R 12	INOA-R 14	INOA-R 18M	INOA-R 18T	INOA-R 24
Entsprechendes Pool Volumen (m ³)*	20~40	30~55	40~75	50~95	65~120	65~120	90~160
Betriebslufttemp (°C)	-7~43						
Betriebsbedingung: Luft 26°C, Wasser 26°C, Feuchtigkeit 80%							
Heizleistung (kW)	8.4	12.8	17.3	20.4	27.3	27.0	35.6
COP	14.1~7.0	15.0~7.4	14.8~5.9	14.5~5.7	14.6~6.2	14.5~6.2	14.6~5.5
COP bei 50% Kapazität	10.3	11.0	10.5	10.2	10.8	10.8	10.3
Betriebsbedingung: Luft 15°C, Wasser 26°C, Feuchtigkeit 70%							
Heizleistung (kW)	6.1	8.3	11.4	14.0	18.0	18.0	24.0
COP	7.0~4.8	7.7~4.8	7.5~4.3	7.4~4.2	7.8~4.6	7.6~4.5	7.7~4.5
COP bei 50% Kapazität	6.3	6.8	6.1	6.1	6.5	6.5	6.8
Betriebsbedingung: Luft 35C, Wasser 28C, Feuchtigkeit 70%							
Kühlkapazität (kW)	4.0	5.5	7.7	9.8	12.1	12.1	16.4
Nenneingangsleistung (KW) bei Lufttemperatur 15°C	0.17~1.2	0.22~1.73	0.3~2.6	0.38~3.3	0.57~3.8	0.53~3.9	0.62~5.2
Nenneingangsstrom(A) bei Lufttemperatur15°C	0.74~5.2	0.96~7.52	1.3~11.3	1.65~14.3	2.48~16.5	0.76~5.6	0.89~7.4
Stromversorgung	230V/1 Ph/50Hz					400V/3 Ph/50Hz	
Empfohlener Wasserdurchfluss (m ³ /h)	2~4	4~6	6.5~8.5	8~10	10~12	10~12	12~18
Sound pressure 1m dB(A)	38.8~48.2	42.1~50.7	43.1~53.8	40.9~54.2	43.5~54.9	43.5~54.9	42.6~54.7
Sound pressure 10m dB(A)	18.8~28.2	22.1~30.7	23.1~33.8	20.9~34.2	23.5~34.9	23.5~34.9	22.6~34.7
Wasserrohr ein – aus (mm)	50						
Maße L x B x H (mm)	961×340× 658	961×340× 658	961×420× 658	961×420× 758	1092×420× 958	1092×420× 958	1161×530× 958
Netto Gewicht (kg)	45	50	63	68	90	93	120

- Die angegebenen Werte gelten unter idealen Bedingungen: Pool ist mit einer isothermischen Abdeckung bedeckt, Filteranlage läuft mindestens 15 Stunden am Tag.
- Die Parameter gelten vorbehaltlich einer Anpassung in regelmäßigen Abständen für technische Verbesserungen, die ohne vorherige Ankündigung durchgeführt werden kann. Für Details siehe Typenschild.

> 1. Transport

1.1. Bei der Aufbewahrung oder der Bewegung der Wärmepumpe sollte die Wärmepumpe in der aufrechten Position bleiben.

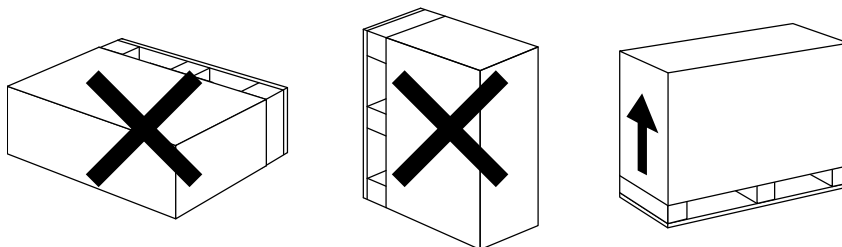

1.2. Heben Sie die Wärmepumpe nicht am Wasseranschluss an, wenn Sie die Wärmepumpe bewegen. Dadurch kann der Titan-Wärmetauscher in der Wärmepumpe beschädigt werden.

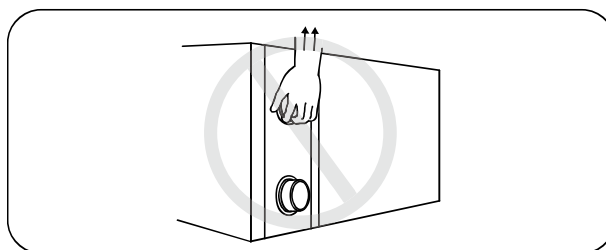

> 2. Installation und Wartung

! Die Wärmepumpe muss von einem professionellen Team installiert werden. Der Benutzer ist nicht qualifiziert, sie selbst zu installieren, da ansonsten die Wärmepumpe beschädigt werden kann und Sicherheitsrisiken für den Nutzer entstehen können.

2.1. Anmerkungen zur Installation:

2.1.1. Die Wassereinlass- und -auslassverbindungen sind nicht dafür ausgelegt, das Gewicht von weichen Rohren zu tragen. Die Wärmepumpe muss an harten Rohren angeschlossen werden!

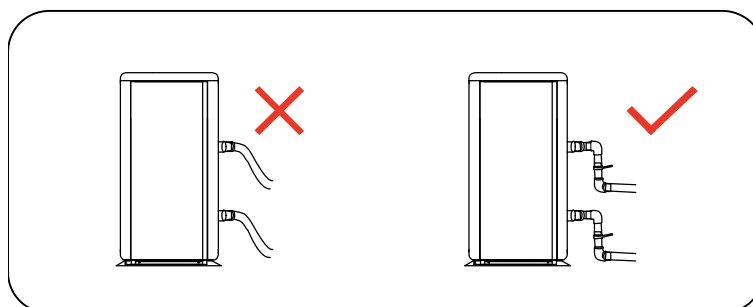

2.1.2. Um die Heizfähigkeit gewährleisten zu können, sollte die Länge der Wasserleitung $\leq 10\text{m}$ zwischen dem Pool und der Wärmepumpe sein.

2.2. Installationsanweisung

2.2.1. Lage und Größe

! Die Wärmepumpe sollte an einem Ort mit einer guten Belüftung installiert werden

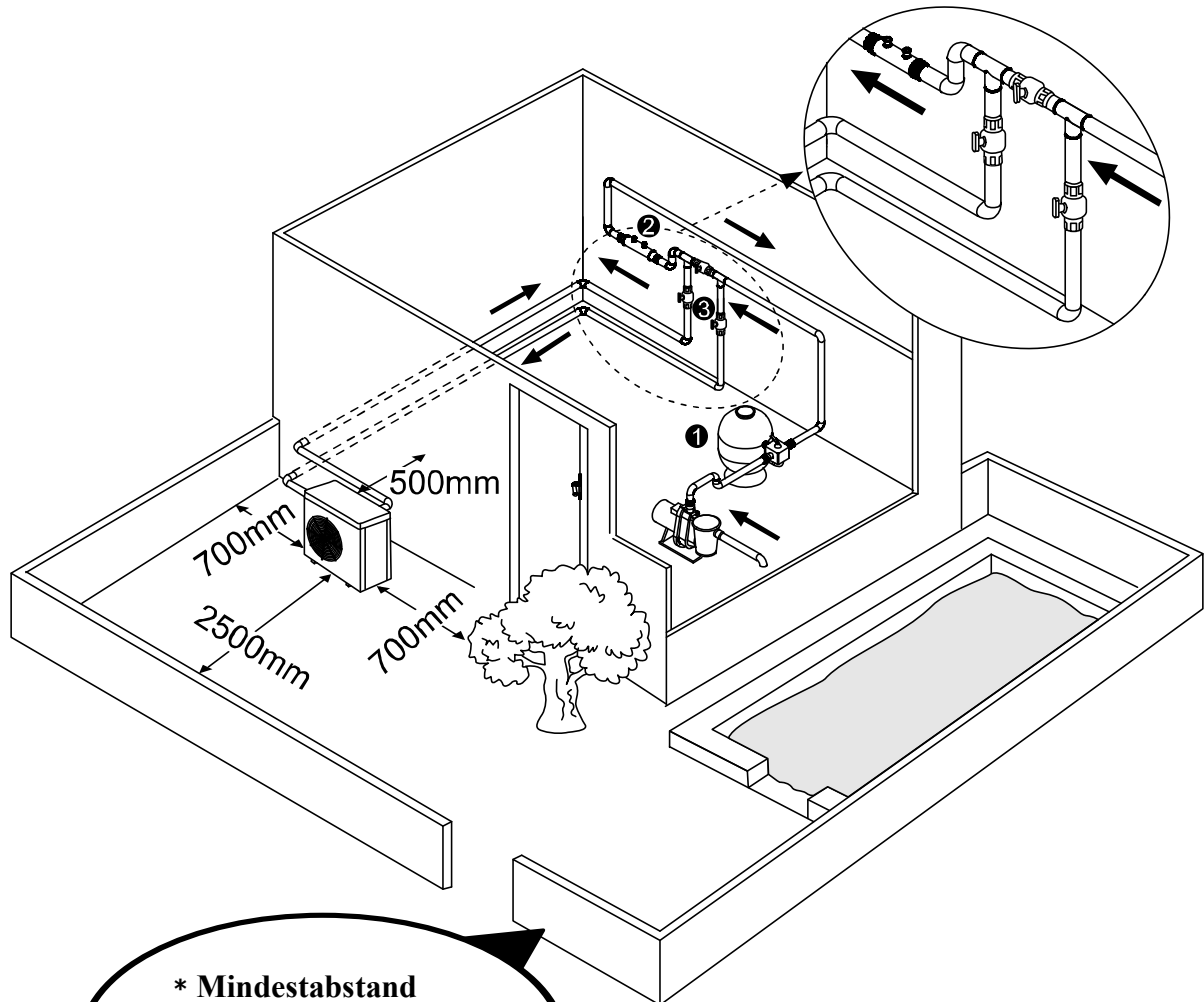

* Mindestabstand

- ① Wasseraufbereitungsanlage
- ② Rückschlagventil
- ③ Kugelhähne

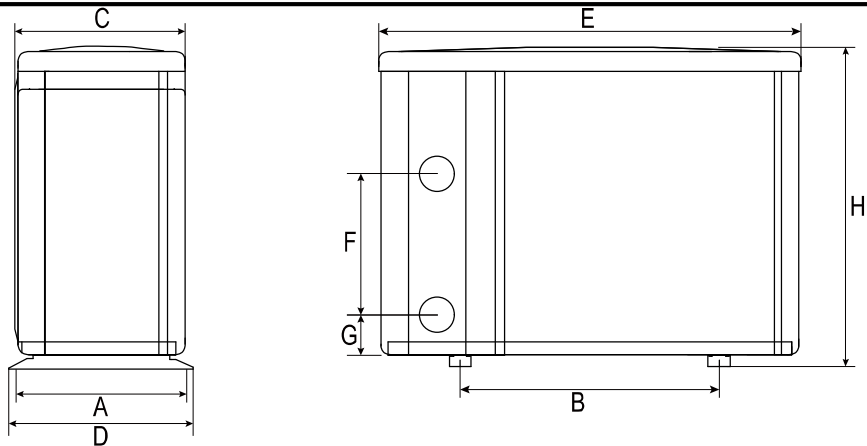

		Größe =MM	A	B	C	D	E	F	G	H
※	Modell	INOA-R 6	315	590	312	340	961	250	74	658
		INOA-R 8	315	590	312	340	961	280	74	658
		INOA-R 12	395	590	392	420	961	390	74	658
		INOA-R 14	395	590	392	420	961	460	74	758
		INOA-R 18M	395	720	392	420	1092	620	74	958
		INOA-R 18T	395	720	392	420	1092	620	74	958
		INOA-R 24	505	790	496	530	1161	650	74	958

Oben genannte Daten unterliegen eventuellen Änderungen, die ohne vorherige Ankündigung vorgenommen werden können.

2.2.2. Installation der Rücklaufpumpe.

- Der Rahmen muss mit Schrauben (M10) an ein Betonfundament oder Klammern befestigt werden. Das Betonfundament muss solide sein; die Halterung muss stark genug und Anti-Rost behandelt sein;
- Die Wärmepumpe benötigt eine Wasserpumpe (vom Benutzer zu stellen). Der empfohlene Pumpendurchsatz: sehen Sie bitte die technischen Parameter, Max. Heben $\geq 10\text{m}$.
- Wenn die Wärmepumpe läuft, wird das Kondenswasser an der Unterseite abgelassen. Bitte achten Sie darauf. Bitte stecken Sie das Entwässerungsrohr (Zubehör) in die Bohrung und befestigen Sie diese gut. Schließen Sie dann ein Rohr an, um das Kondenswasser ableiten zu können.

2.2.3. Verkabelung & Schutz der Geräte und Kabelspezifikation

- Schließen Sie eine passende Stromquelle an. Die Spannung sollte mit der Nennspannung des Produkts übereinstimmen.
- Erden Sie die Wärmepumpe gut.
- Die Verkabelung muss von einem Fachmann nach Schaltplan vorgenommen werden
- Die Unterbrecher und Sicherungen müssen den lokalen Verordnungen entsprechen (Fehlstrom $\leq 30\text{ mA}$).
- Die Verlegung des Stromkabels und des Signalkabels sollte ordnungsgemäß sein und sich nicht gegenseitig beeinflussen.

⚠ 1. Verkabelungsschema

A. Für Stromversorgung: 230V 50Hz

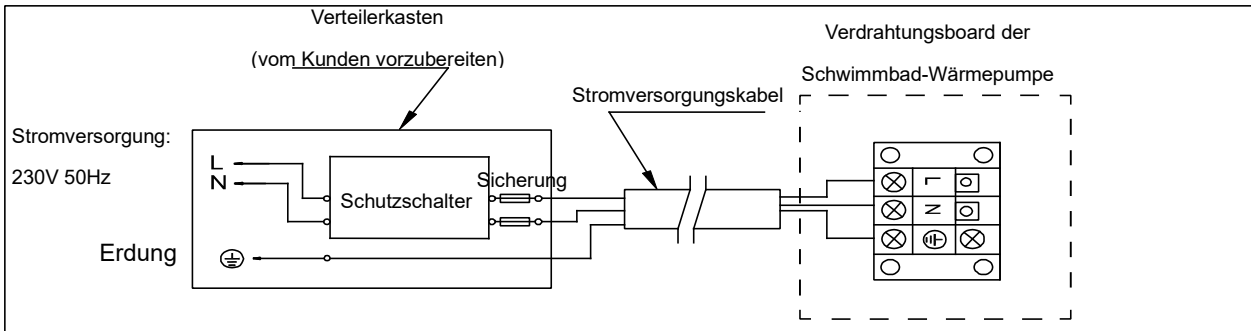

B. Für Stromversorgung: 400V 50Hz

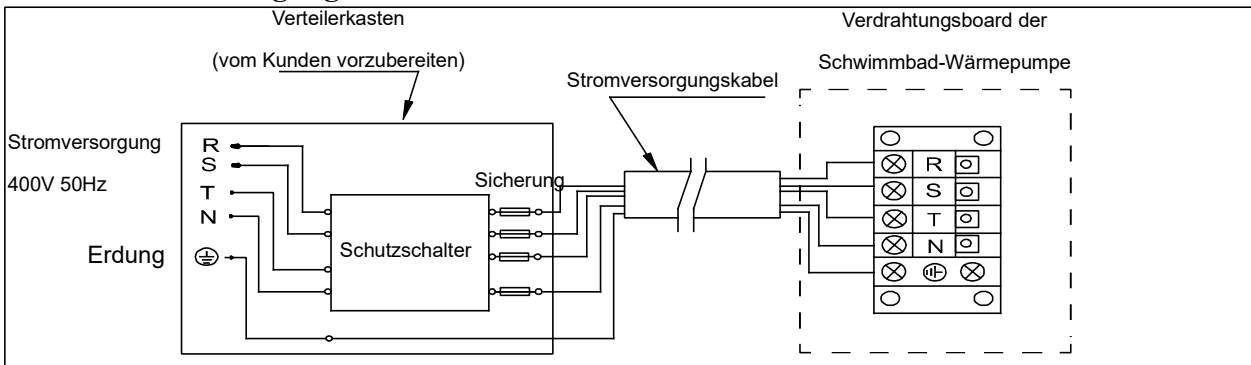

Hinweis:

⚠ Kabelverbindung, kein Stecker.

- Es wird zu Ihrer Sicherheit im Winter dringend empfohlen, eine Heizprioritätsfunktion für das Gerät vorzusehen.
- Sehen Sie für weitere Informationen dazu bitte Anhang 1.

2. Optionen für den Schutz der Geräte und Kabelspezifikation

MODELL		INOA- R 6	INOA- R 8	INOA- R 12	INOA- R 14	INOA- R 18M	INOA- R 18T	INOA- R 24
Unterbrecher	Nennstrom A	10.5	14.5	18.0	21.0	24.0	9.0	12.0
	Nennfehlerstrom mA	30	30	30	30	30	30	30
Sicherung A		10.5	14.5	18.0	21.0	24.0	9.0	12.0
Netzkabel (mm ²)		3×2.5	3×2.5	3×4	3×4	3×6	5×2.5	5×2.5
Signalkabel (mm ²)		3×0.5	3×0.5	3×0.5	3×0.5	3×0.5	3×0.5	3×0.5

ANMERKUNG: Die oben genannten Daten gelten für Netzkabel ≤10m. Wenn das Netzkabel >10m ist, muss der Kabeldurchmesser erhöht werden. Das Signalkabel kann höchstens auf 50 m verlängert werden.

2.3. Prüfung nach der Installation

⚠ Bitte prüfen Sie sorgfältig die Verdrahtungen vor dem Einschalten der Wärmepumpe.

2.3.1. Inspektion vor Inbetriebnahme

- Überprüfen Sie die Installation der gesamten Wärmepumpe und der Rohrverbindungen nach der Rohranschlusszeichnung;
- Überprüfen Sie die elektrische Verkabelung gemäß dem elektrischen Schaltplan und die Erdungsverbindung;
- Stellen Sie sicher, dass die Hauptstromversorgung gut verbunden ist;
- Überprüfen Sie, ob sich ein Hindernis vor dem Lufteinlass und -auslass der Wärmepumpe befindet

2.3.2. Test

- Dem Benutzer wird empfohlen, die Wasserpumpe vor der Wärmepumpe zu starten und schalten die Wärmepumpe vor der Wasserpumpe abzuschalten. Dies verlängert die Lebensdauer der Pumpe.
- Der Benutzer sollte die Wasserpumpe starten und überprüfen, ob keine Undichtigkeiten vorhanden sind; Schalten Sie den ON / OFF Schalter der Wärmepumpe und stellen Sie die gewünschte Temperatur am Thermostat ein.
- Die Wärmepumpe ist zu ihrem Schutz mit einer Startverzögerung ausgestattet. Wenn die Wärmepumpe startet, läuft der Lüfter nach 3 Minuten an, nach weiteren 30 Sekunden läuft der Kompressor an.
- Nachdem die Pool Wärmepumpe gestartet ist, prüfen Sie bitte, ob irgendwelche ungewöhnlichen Geräusche seitens der Wärmepumpe festzustellen sind.
- Überprüfen Sie die Temperatureinstellung

2.4. Wartung und Vorbereitungen, um die Anlage winterfest zu machen

2.4.1 Wartung

⚠ Die Wartung sollte einmal pro Jahr von einem qualifizierten Fachmann durchgeführt werden.

- Schalten Sie die Stromversorgung der Wärmepumpe vor der Reinigung, Prüfung und Reparatur ab. Berühren Sie nicht irgendwelche Elektronischen Komponenten, bis die LED Lichter am PCB aus sind.
- Bitte reinigen Sie den Verdampfer mit Haushaltsreiniger oder sauberem Wasser, benutzen Sie NIE Benzin, Verdünner oder einen ähnlichen Brennstoff.
- Überprüfen Sie regelmäßig die Schrauben, Kabel und Anschlüsse.

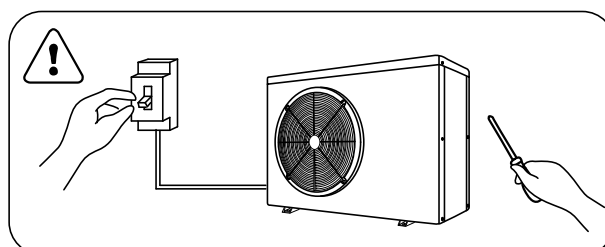

2.4.2 Winterfest machen

Unterbrechen Sie in der Wintersaison, wenn Sie den Pool nicht benutzen, bitte die Stromversorgung und lassen Sie das Wasser aus der Wärmepumpe. Wenn Sie die Wärmepumpe bei unter 2°C verwenden, stellen Sie sicher, dass immer ein Wasserdurchfluss vorhanden ist.

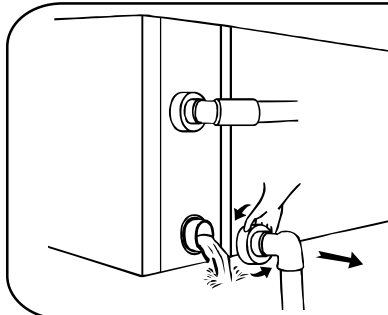

⚠ Wichtig:

Schrauben Sie den Wassereinlass ab, um das Wasser abfließen zu lassen.

Wenn das Wasser in der Maschine im Winter gefriert, kann der Titan-Wärmetauscher beschädigt werden.

> 3 . Fehlerbehebung für die häufigsten Fehler

Fehler	Grund	Lösung
Wasserpumpe startet nicht	Kein Strom	Warten Sie, bis der Strom eingeschaltet wird
	Hauptschalter ist aus	Schalter an der
	Sicherung durchgebrannt	Überprüfen Sie ihn und wechseln Sie die Sicherung
	Schutzschalter ist aus	Überprüfen Sie ihn und schalten Sie den Schutzschalter ein
	3 Minuten Startverzögerung	Warten Sie geduldig
Lüfter läuft aber mit unzureichender Heizung	Verdampfer verstopft	Entfernen Sie eventuelle Hindernisse
	Luftauslass verstopft / blockiert	Entfernen Sie eventuelle Hindernisse
Display normal, aber keine Heizung	Temperatur zu niedrig eingestellt	Stellen Sie die richtige Temperatur ein
	3 Minuten Startverzögerung	Warten Sie geduldig
Wenn die oben angegebenen Lösungen nicht wirksam sein sollten, wenden Sie sich bitte an Ihren Installateur mit detaillierten Informationen und Ihrer Modellnummer. Versuchen Sie nicht, es selbst zu reparieren.		

ACHTUNG! Bitte versuchen Sie nicht, die Wärmepumpe selbst zu reparieren, um jegliches Risiko zu vermeiden.

> 4. Fehlercode

NR,	Display	Beschreibung des keine Fehler
1	E3	Schutz vor Trockenlauf
2	E5	Kein Fehler, Stromversorgung übersteigt den Betriebsbereich
3	E6	Übermäßiger Temperaturunterschied zwischen Wasser am Einlass und am Auslass (Schutz vor zu geringem Wasserdurchsatz)
4	Eb	Schutz vor zu hoher oder zu niedriger Umgebungstemperatur
5	Ed	Erinnerung an Frostschutzmittel
NR,	Display	Beschreibung des Fehlers
1	E1	Schutz vor Überdruck
2	E2	Schutz vor zu niedrigem Druck
3	E4	3-Phasen-Sequenz Schutz (nur dreiphasig)
4	E7	Schutz vor zu hoher oder zu niedriger Wassertemperatur am Auslass
5	E8	Schutz vor hoher Temp am Ausgang
6	EA	Überhitzungsschutz an Kühlspule (Verdampfer)
7	P0	Fehler bei Controller Kommunikation
8	P1	Sensorfehler des Temp-Sensors an Wassereinlass
9	P2	Sensorfehler des Temp-Sensors an Wasserauslass
10	P3	Sensorfehler des Temp-Sensors an Gasauslass
11	P4	Sensorfehler des Temp-Sensors Heizspule (Verdampfer)
12	P5	Sensorfehler des Temp-Sensors an Gasrückführung
13	P6	Sensorfehler des Temp-Sensors an Kühlspule (Wärmetauscher) im Kühlmodus
14	P7	Sensorfehler an Temp-Sensor Umgebungstemperatur
15	P8	Sensorfehler des Temp-Sensors an Kühlplatte
16	P9	Aktueller Sensor Fehler
17	PA	Fehler Restart Memory
18	F1	Modulfehler Kompressor-Antrieb
19	F2	PFC Modul Fehler
20	F3	Fehler bei Kompressor Start
21	F4	Fehler bei Kompressor-Lauf
22	F5	Überstromschutz an Wandler-Board
23	F6	Überhitzungsschutz an Wandler-Board
24	F7	Überstromschutz
25	F8	Überhitzungsschutz an Kühlplatte
26	F9	Fehler Ventilatormotor
27	Fb	Schutz vor fehlendem Strom an Stromfilter
28	FA	PFC-Modul über Stromschutz

Anhang 1: Schaltplan für Heizprioritätsfunktion (Optional)

Für Wasserpumpe: Spannung 230V, Kapazität ≤ 500W

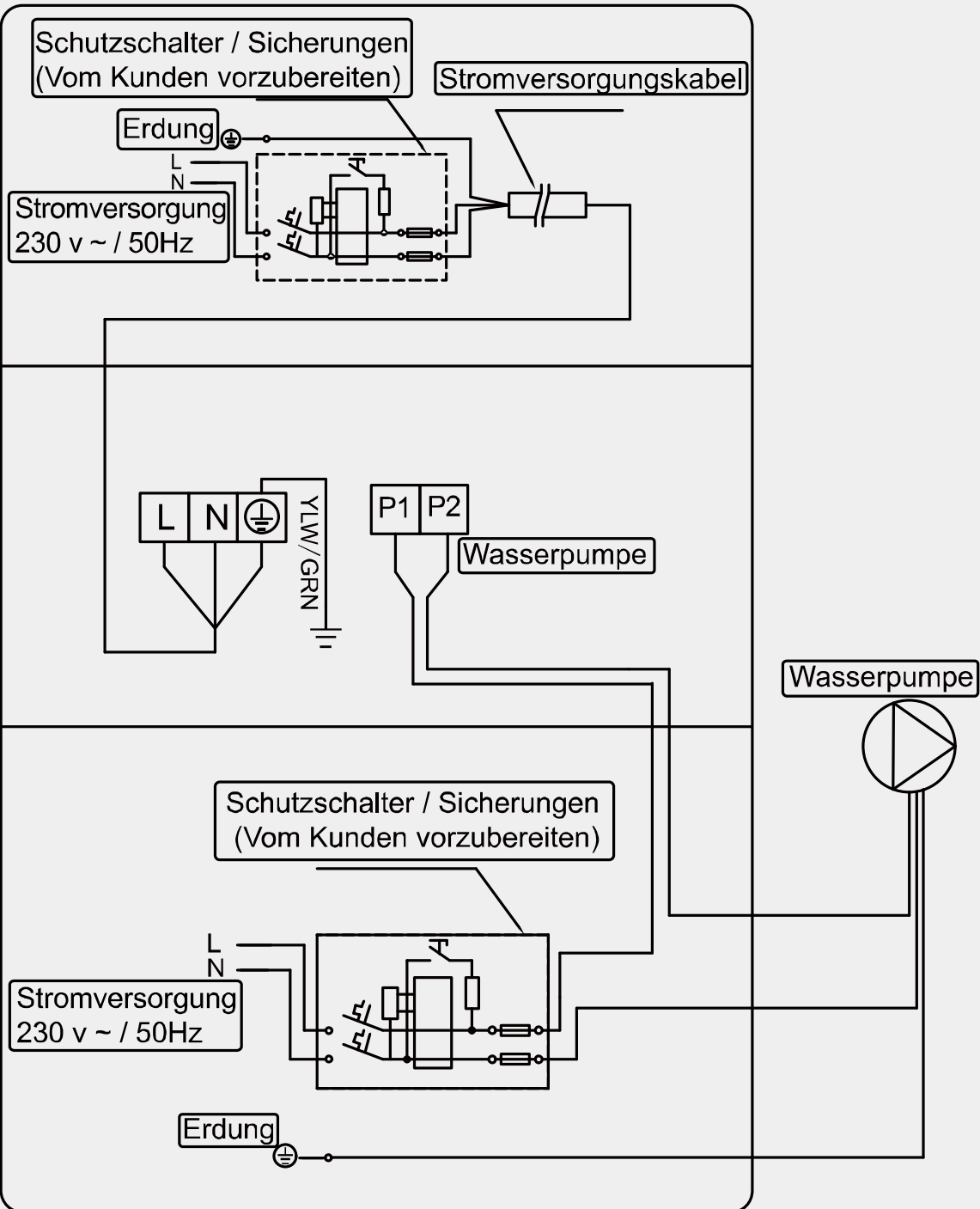

Anhang 2: Schaltplan für Heizprioritätsfunktion (Optional)

Für Wasserpumpe: Spannung 230V, Kapazität >500W

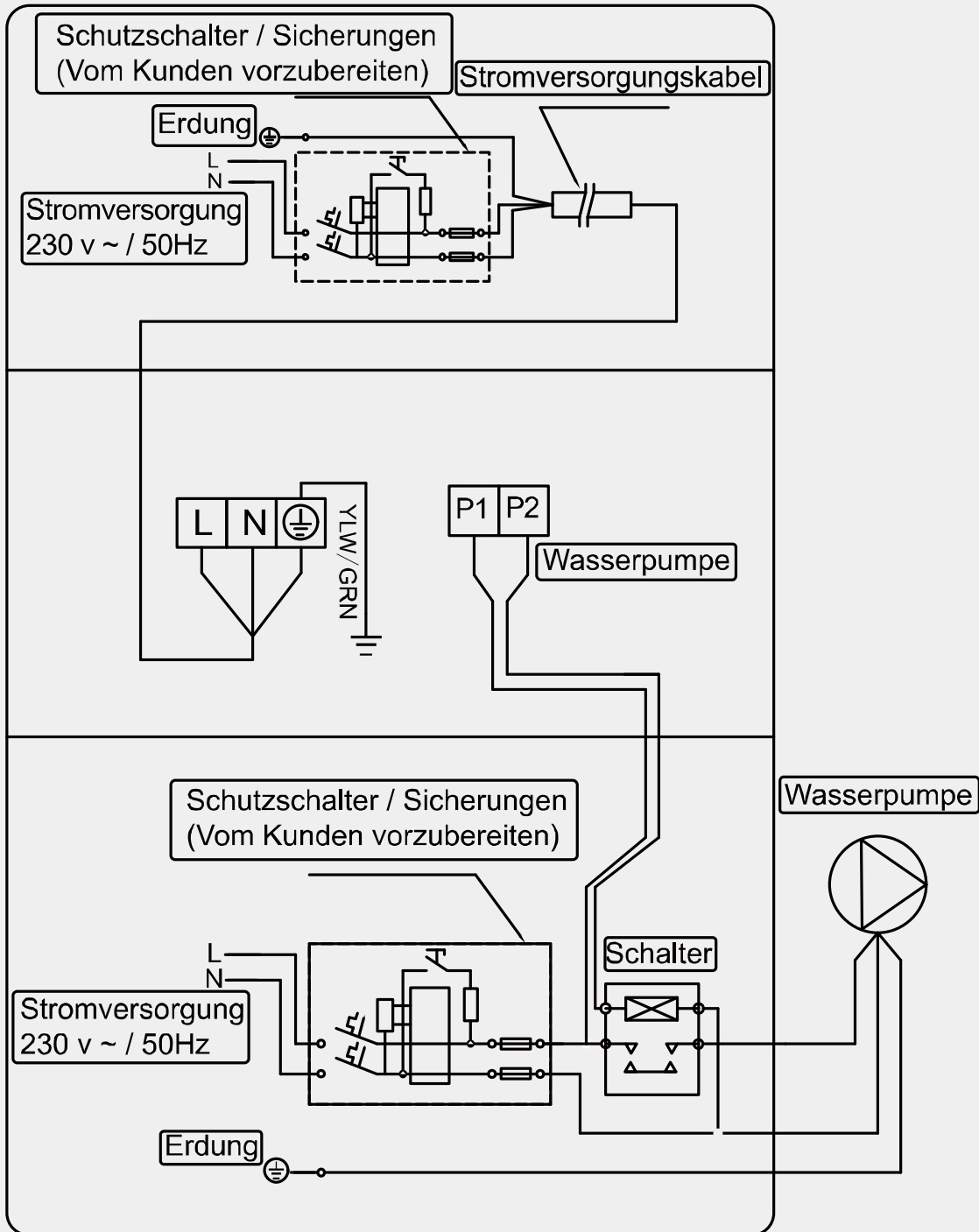

Anhang 3: Schaltplan für Heizprioritätsfunktion (Optional)

Für Wasserpumpe: Spannung 400V

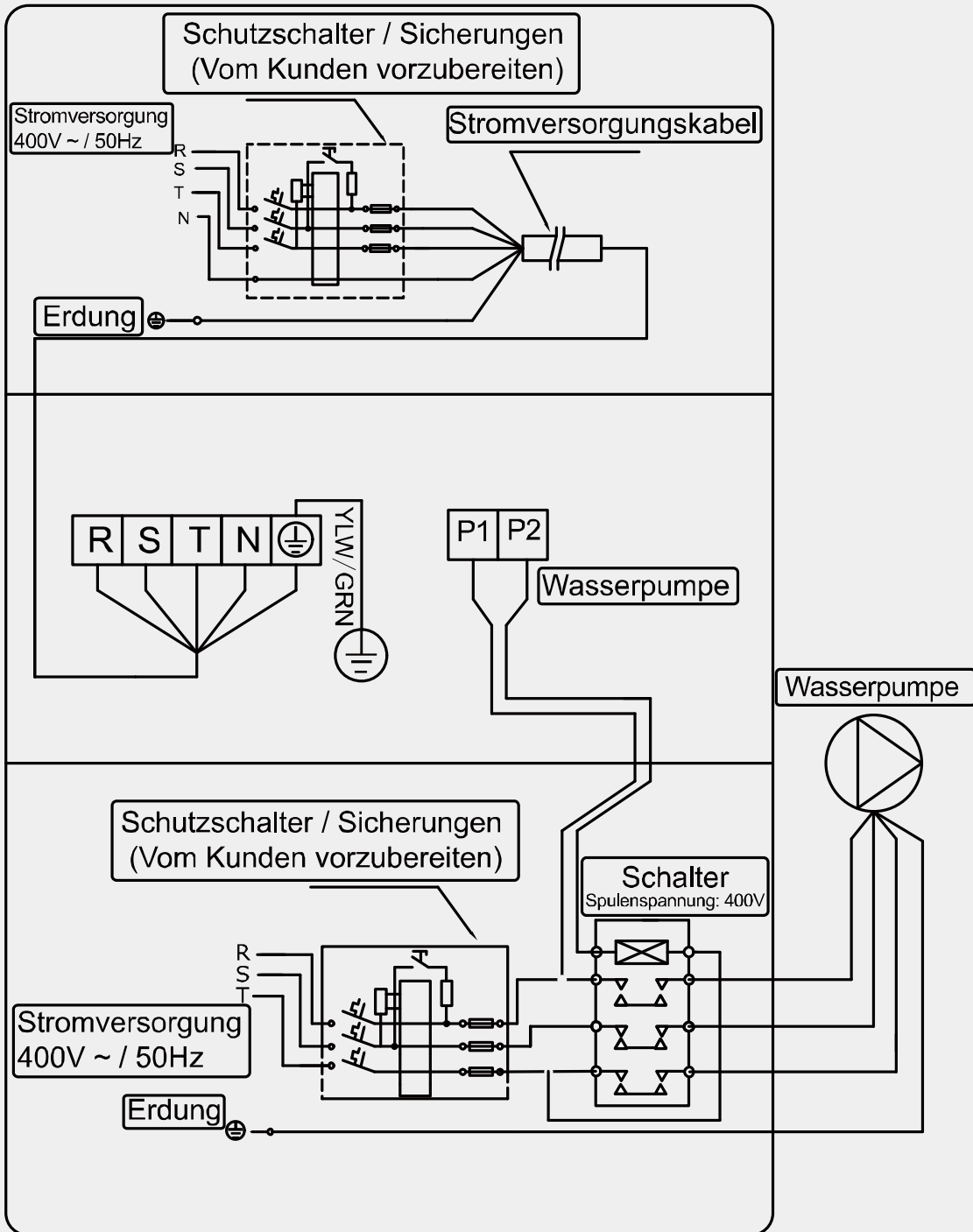

Parallelschaltung mit Filtrationsuhr

A: Timer Wasserpumpe

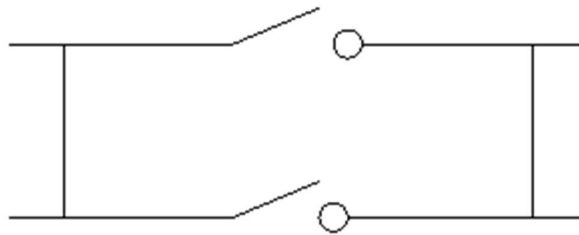

B: Verkabelung Wasserpumpe der Wärmepumpe

Hinweis: Der Installateur sollte A parallel zu B (wie oben Bild) verbinden. Um die Wasserpumpe zu starten, ist Bedingung, dass A oder B verbunden sind. Um die Wasserpumpe zu stoppen, müssen sowohl A als auch B getrennt werden.

5 Wifi-Einstellung

1) APP-Download

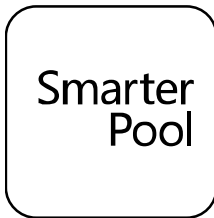

iPhone: bitte Herunterladen von



Android Mobile: bitte Herunterladen von



2) Kontoregistrierung

1. Registrierung per Handynummer/E-Mail

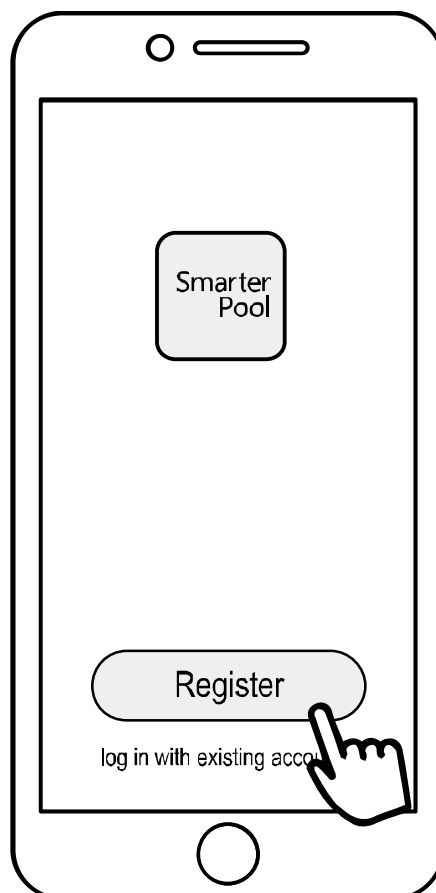

2. Registrierung der Handynummer

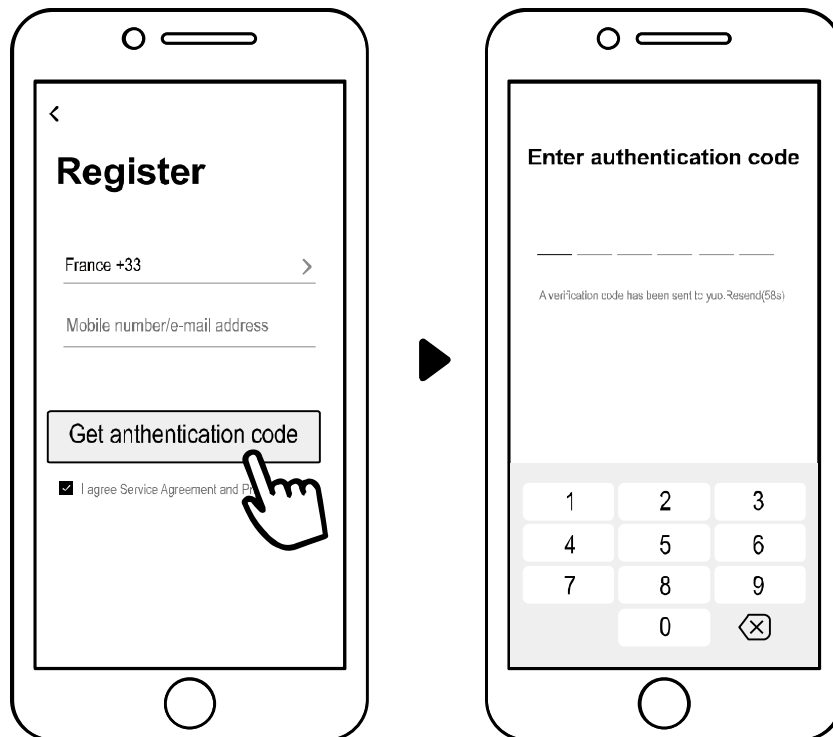

3) Familie erstellen

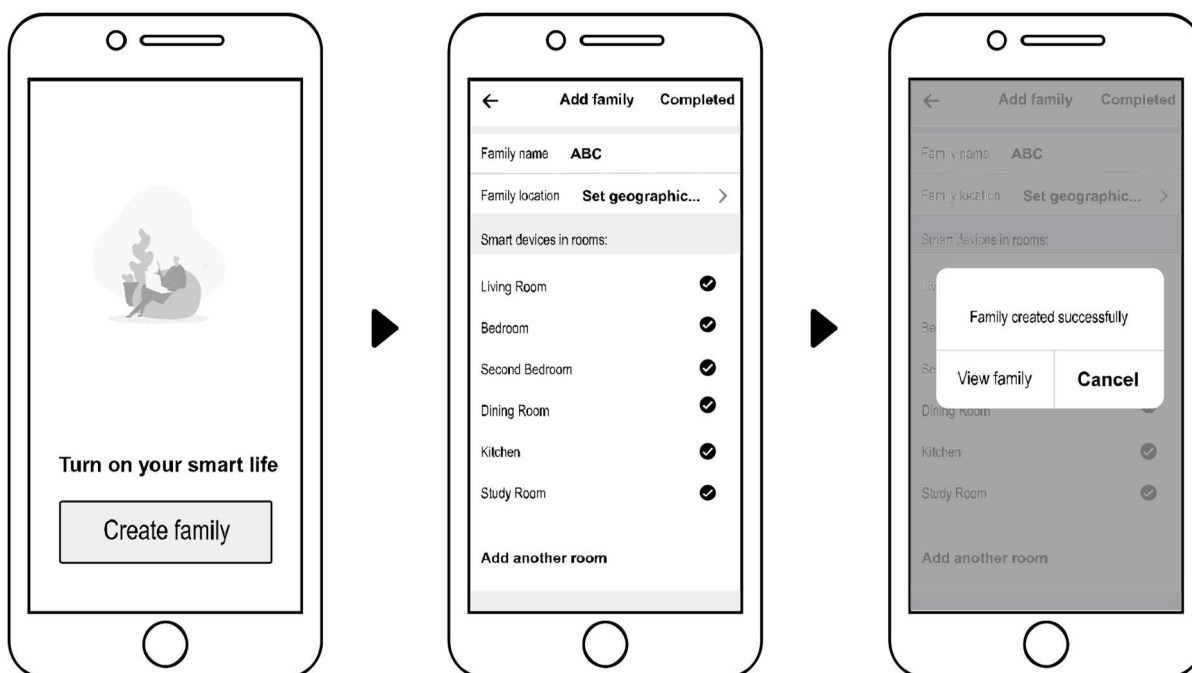

Bitte geben Sie den Namen ein und wählen Sie den Raum des Gerätes aus.



4) APP Bindung

Bitte stellen Sie sicher, dass Ihr Handy mit Wifi verbunden ist.

(1) Wifi-Verbindung:

Drücken Sie  3 Sekunden lang nach Entsperren des Bildschirms,  blinkt, um in das Wifi-Bindungsprogramm zu gelangen.



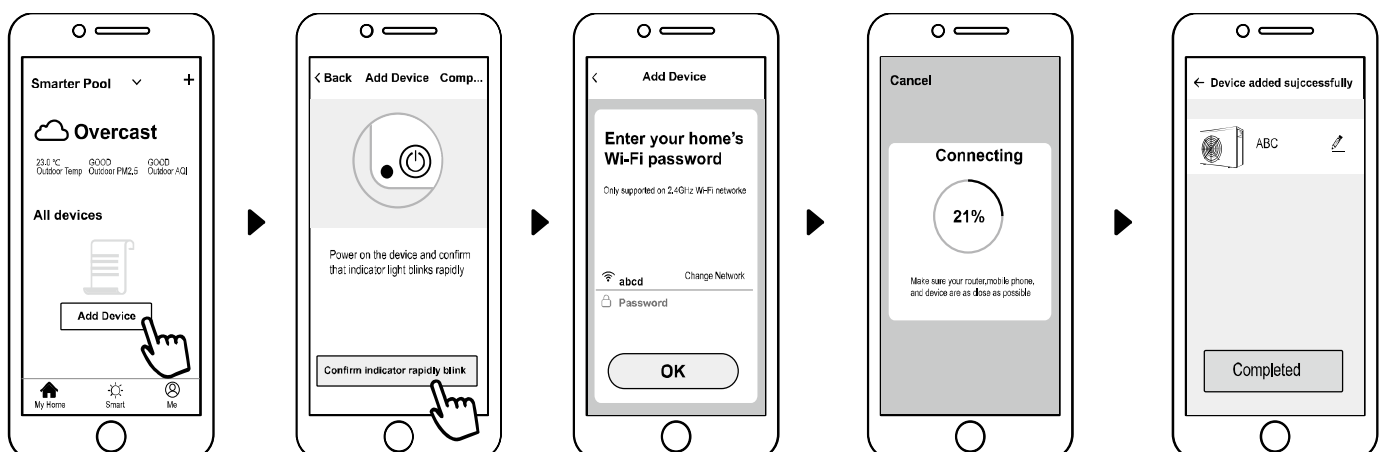

(2) Klicken Sie auf "Gerät hinzufügen", folgen Sie den Anweisungen, um die Bindung zu

beenden.  Anzeige auf dem Bildschirm, sobald die Wifi-Verbindung erfolgreich war.



(3) Wenn die Verbindung fehlschlägt, stellen Sie bitte sicher, dass Ihr Netzwerkname und Ihr Passwort korrekt sind. Des Weiteren sollten Router, Mobiltelefon und Ihr Gerät so nah wie möglich aneinander sein.

(4) Wifi-Neuverbindung (Wenn sich das Wifi-Passwort oder die Netzwerkkonfiguration ändert):

10 Sekunden lang  drücken, danach blinkt es 60 Sekunden lang langsam. Dann wird die ursprüngliche Bindung  entfernt. Führen Sie den obigen Schritt zum Wiedereinbinden aus.

Bemerkungen: Bitte stellen Sie sicher, dass der Router auf 2.4G konfiguriert ist.

5) Betrieb

Für Wärmepumpe mit Heiz- und Kühlfunktion:

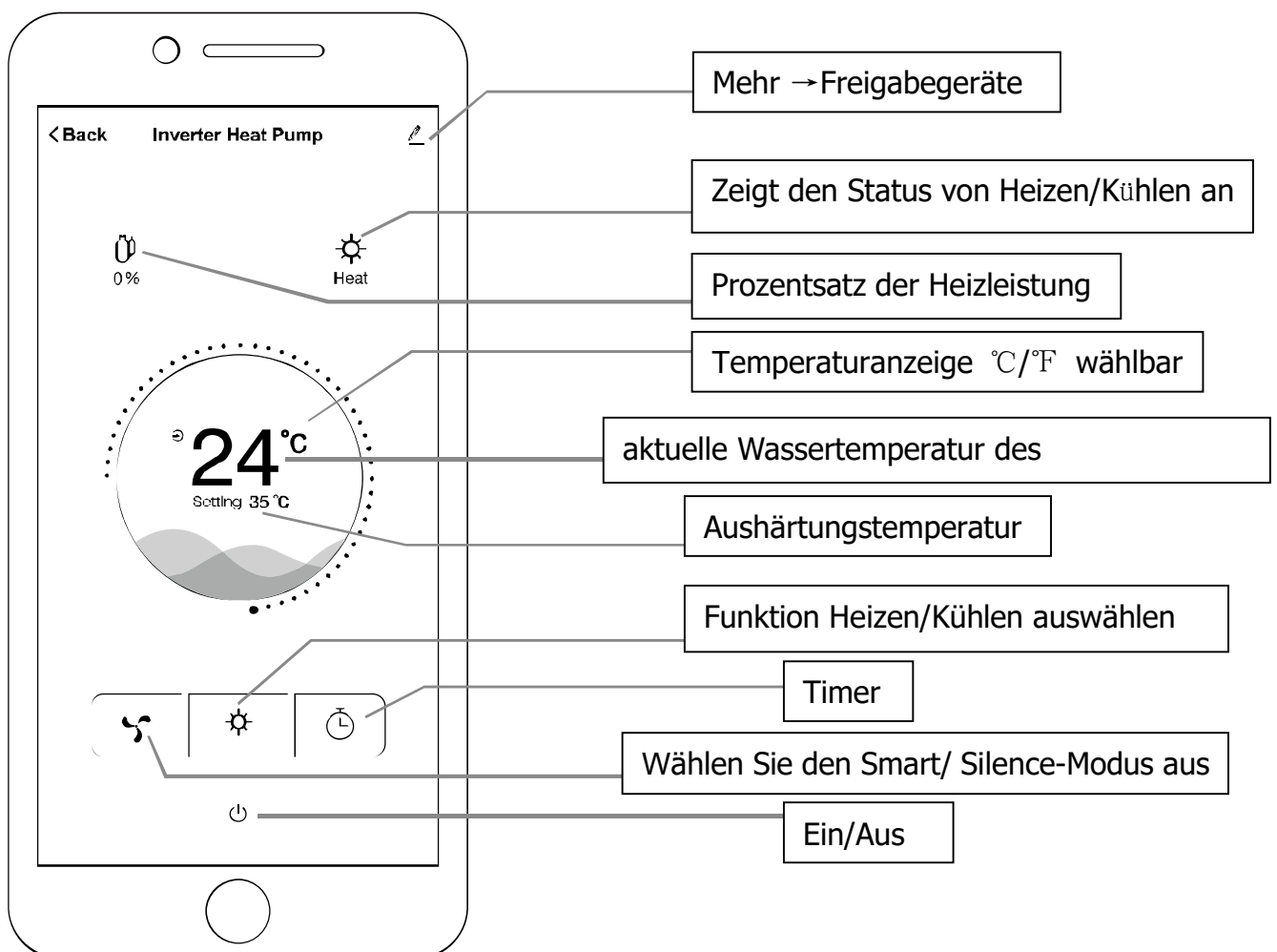

6) Geben Sie Geräte an Ihre Familienmitglieder weiter, wenn Ihre Familienmitglieder auch das Gerät steuern wollen.

Bitte lassen Sie Ihre Familienmitglieder zuerst das APP registrieren, und dann kann der Administrator wie folgt vorgehen:

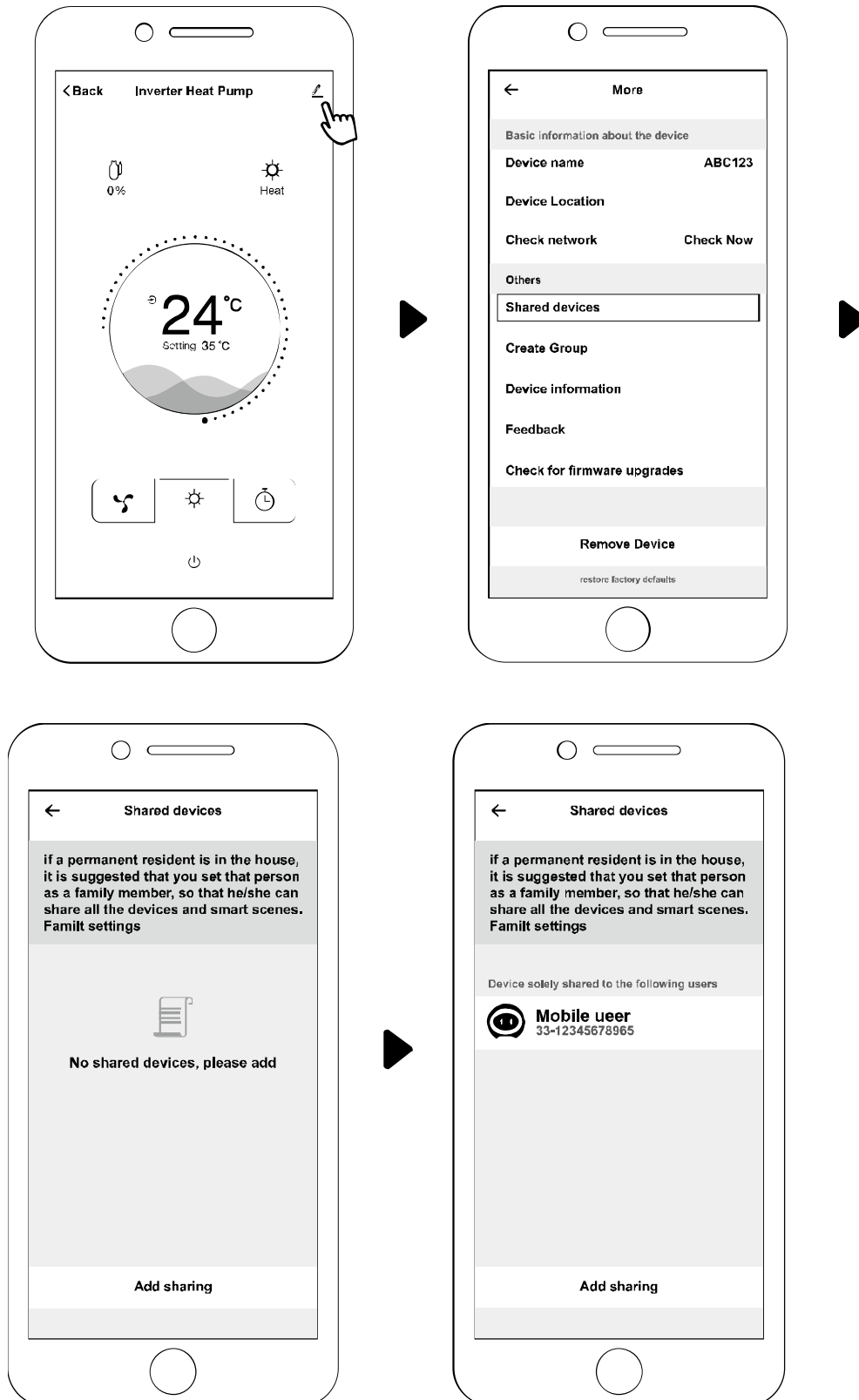

Dann können sich Ihre Familienmitglieder wie unten beschrieben anmelden:

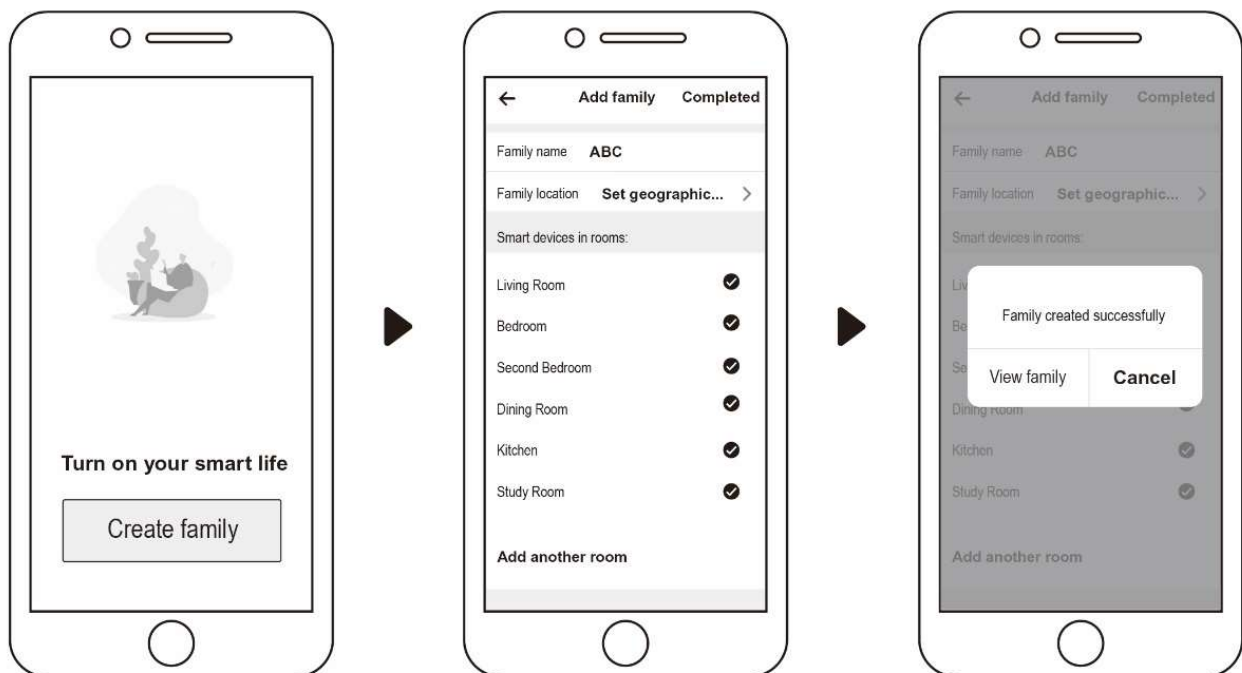

Hinweis:

1. Die Wettervorhersage ist nur als Referenz gedacht.
APP kann ohne Vorankündigung aktualisiert werden.

INOA Inverter Zwembad warmtepomp



INSTALLATIE EN GEBRUIKERSHANDLEIDING

FR / EN / DE / NL

Teddington France
7, avenue Philippe Lebon
92390 Villeneuve la Garenne
FRANCE
Tel : 0033 (0) 141.47.71.71
www.teddington.fr

Inhoudsopgave

Voor gebruikers P.1-P.9

1.1. Liste du matériel livré:	- 3 -
1.2. Conditions et plages de fonctionnement:	- 3 -
1.3. Avantages des différents modes:	- 3 -
1.4. Rappel:.....	- 4 -
2. Utilisations	- 6 -
2.1. Consignes avant utilisation	- 6 -
2.2. Instructions de fonctionnement	- 6 -
2.3. Entretien quotidien et hivernage	- 8 -
3. Caractéristiques techniques	- 9 -
1. Manipulation	- 10 -
2. Installation et entretien	- 10 -
2.1. Information préalable à l'installation:.....	- 10 -
2.2. Instructions d'installation	- 11 -
2.3. Test après installation	- 14 -
2.4. Entretien et hivernage	- 14 -
3. Guide de dépannage pour les pannes les plus courantes.....	- 15 -
4. Codes d'erreur	- 16 -
Annexe 1: Schéma de câblage priorité de chauffage (en option).....	- 17 -
Annexe 2: Schéma de câblage priorité de chauffage (en option).....	- 18 -
Annexe 3: Schéma de câblage priorité de chauffage (en option).....	- 19 -
5. WIFI réglage.....	- 21 -



WAARSCHUWING:

- a. Gelieve volgende instructies te lezen voor de installatie, het gebruik en onderhoud.
- b. De installatie, afbraak en het onderhoud van het product moeten altijd uitgevoerd worden door professioneel bevoegd personeel, zoals vermeld in de instructies.
- c. Testen op gaslekken zijn verplicht voor en na de installatie.

1. Gebruik

- a. Het product moet geïnstalleerd of afgebroken worden door professioneel personeel. Het is verboden het product uit elkaar te halen en in elkaar te steken zonder toestemming hiervoor.
- b. **De ingang en uitgang van de warmtepomp moeten onder elke omstandigheden vrij gehouden worden.**

2. Installatie

- a. Dit product moet verwijderd blijven van elke vorm van vuur.

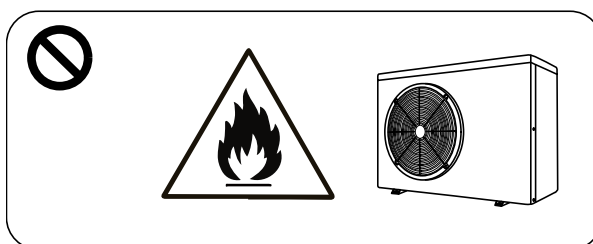

- b. De plaatsing mag niet plaatsvinden in een gesloten omgeving of gesloten ruimte, en moet altijd goed ventileerbaar zijn.

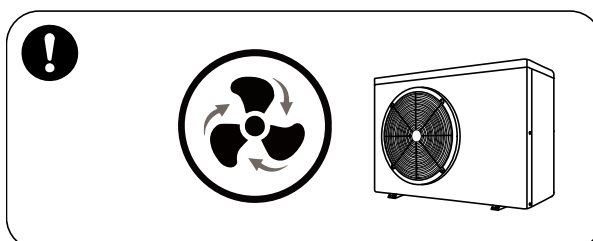

- c. Het product moet volledig vacuüm zijn alvorens er laswerken mogen uitgevoerd worden. De laswerken mogen enkel in een professioneel onderhoudscentrum worden uitgevoerd, door een hiervoor bevoegd persoon. Laswerken op locatie zijn verboden.

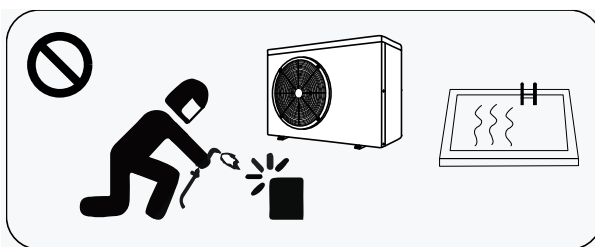

- d. In geval van een gaslek moet de installatie van het product meteen stopgezet worden. Het product moet teruggestuurd worden naar een professioneel onderhoudscentrum.

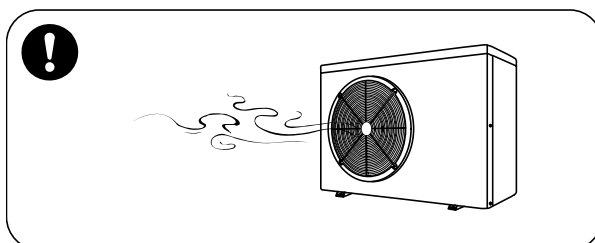

3. Transport & Opslag

- a. Het afsluiten van het product is verboden tijdens het transport.
- b. Transport van de goederen onder constante snelheid is nodig om plotesling optrekken of bruusk remmen te voorkomen, en zo de kans op botsingen tussen de goederen te verminderen.
Het product moet op grote afstand gehouden worden van elke vorm van vuur.
- c. De opslagruimte moet helder, groot, open en goed geventileerd zijn. Ventilatie apparatuur is nodig.

4. Onderhoud

- a. Als onderhoud of afbraak nodig is moet er contact opgenomen worden met een geautoriseerd servicecenter in uw buurt.
- b. Kwalificatie vereiste
Elke operator die met gas werkt moet gekwalificeerd zijn door een geldig certificaat dat verkregen is van een professioneel agentschap.
- c. Gelieve U strikt aan de vereisten van de fabrikant te houden tijdens het onderhoud, of het vullen van de gas.
Gelieve hiervoor het technische onderhoudsboekje te raadplegen.

> 1. Algemene informatie:

1.1. Inhoud:

Controleer na het uitpakken of u de volgende onderdelen heeft.

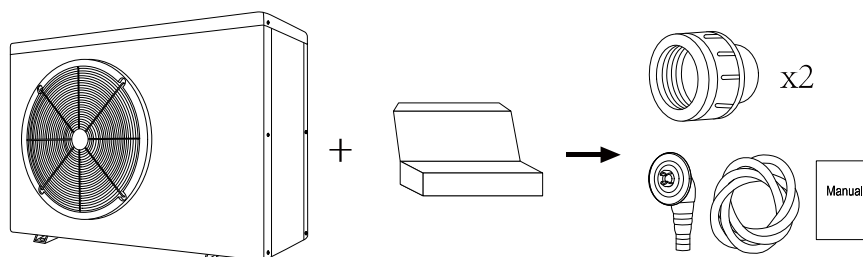

1.2. Werkingsomstandigheden en -bereik

Items		Bereik
Werkingsbereik	Luchttemp.	-7°C~43°C
Temperatuur instelling	Verwarming	18°C-40°C
	koeling	12°C-30°C

De warmtepomp zal optimaal functioneren bij het werkingsbereik Lucht 15°C~25°C

1.3. Voordelen van de verschillende modi

De warmtepomp heeft 2 modi: Smart en Silence. Ze bieden verschillende voordelen onder verschillende omstandigheden

Modus	Aanbeveling	Voordelen
	Smart mode Als standaard	Verwarmingscapaciteit: 20% tot 100% capaciteit; Intelligente optimalisatie; Snelle verwarming
	Silent mode Nachtstand	Verwarmingscapaciteit: 20% tot 80% capaciteit; Geluidsniveau: 3dB (A) lager dan Smart modus.

1.4. Praktische herinnering

 Deze warmtepomp heeft een Power-off geheugenfunctie. Wanneer de stroom is hersteld, zal de pomp automatisch herstarten.

1.4.1. De warmtepomp kan alleen worden gebruikt voor het verwarmen van het zwembadwater. Hij mag **NOOIT** worden gebruikt voor het verwarmen van om het even welke ontvlambare of troebele vloeistof.

1.4.2. Til de waterunit niet op bij het verplaatsen van de warmtepomp. Dit zal leiden tot beschadiging van de titanium warmtewisselaar in de warmtepomp.

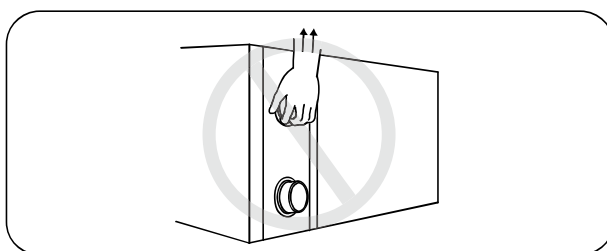

1.4.3. Plaats geen obstakels voor de luchtinlaat en -uitlaat van de warmtepomp

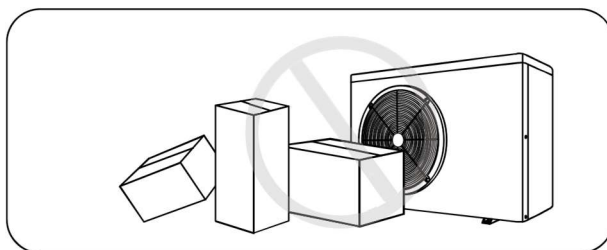

1.4.4. Plaats niets in de inlaat of de uitlaat, dit kan de werking van de warmtepomp verminderen of zelfs stopzetten.

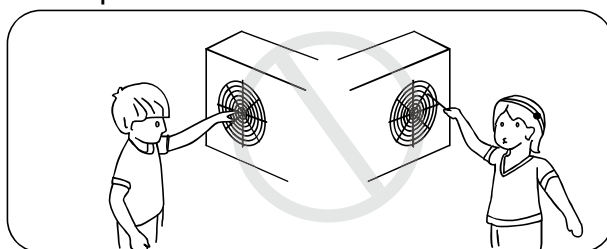

1.4.5. Gebruik of bewaar geen brandbare gassen of vloeistoffen zoals verduunners, verf of brandstof om brand te voorkomen.

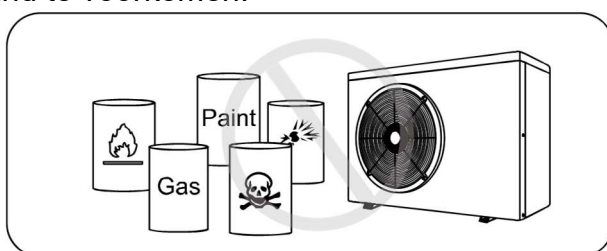

1.4.6. In geval abnormaliteiten zich voortdoen, zoals: abnormale geluiden, geuren, rook en lekkage van elektriciteit, moet u de hoofdstroom onmiddellijk uitschakelen en contact opnemen met uw plaatselijke leverancier. Probeer de warmtepomp niet zelf te repareren.

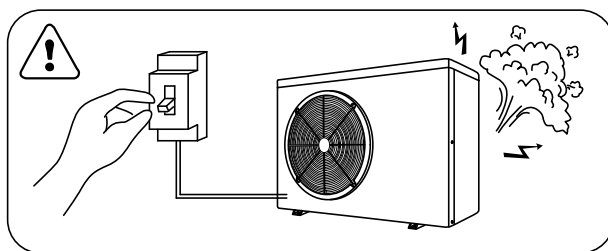

1.4.7. De hoofdstroomschakelaar moet buiten bereik van kinderen zijn geïnstalleerd.

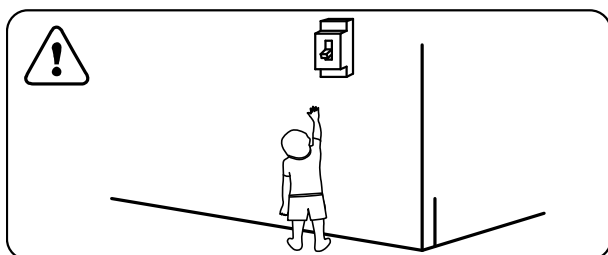

1.4.8. Zet de stroom uit bij onweer en storm.

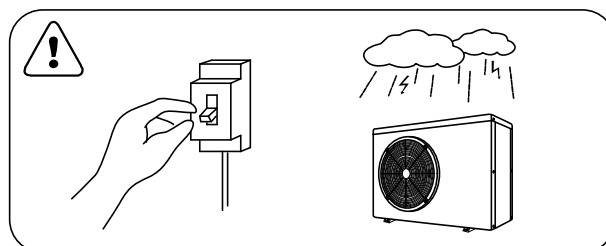

1.4.9. Gelieve te noteren dat de volgende codes geen foutmelding zijn.

Codes	Beschrijving
E3	Geen waterstroom
Ed	Anti-Vries Reminder
E6	Buiten het werkingsbereik
E6	Onvoldoende waterstroom / pomp geblokkeerd/vuile filter
E5	Abnormale stroom





> 2. Werking

2.1. Opmerking alvorens gebruik

- ① Voor een langere levensduur, zorg ervoor dat de waterpomp eerst aan staat alvorens de warmtepomp is aangezet en dat de waterpomp uit staat nadat de warmtepomp wordt uitgeschakeld.
- ② Zorg ervoor dat er geen waterlek is in de leidingen, en ontgrendel het scherm en druk op  om de warmtepomp aan te zetten.

2.2. Gebruiksaanwijzingen



Symbol	Aanwijzing	Functie
	ON/OFF	Mise route / Arrêt de la machine
	Verrouillage / Fonction	1. Appuyez pendant 3 secondes pour déverrouiller / verrouiller l'écran 2. Sélection de la fonction Auto (12~40 °C) Chauffage (18~40 °C) Refroidissement (12~30°C)
	Vitesse	Sélection du mode Smart ou Silence
	Haut / Bas	Sélection de la température de consigne







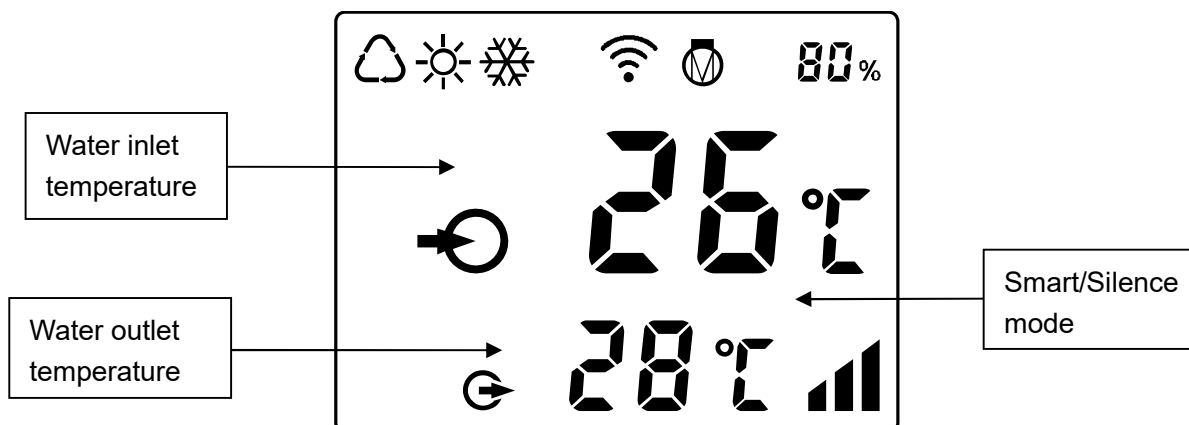

Notitie:







- ① Schermvergrendeling:
 - a. Indien er geen werking is binnen de 30 seconden, zal het scherm worden vergrendeld.
 - b. Wanneer de warmtepomp uit staat, zal het scherm zwart worden en 0% op de display verschijnen.
 - c. Druk  3 seconden op om het scherm te vergrendelen, het scherm zal hierna zwart worden.

② Scherm vergrendelen:

- a. Druk  3 seconden in om het scherm te ontgrendelen, het scherm zal oplichten.
- b. Pas nadat het scherm is ontgrendeld, kunnen andere knoppen worden gebruikt.





	Auto
	Verwarming
	Refroidissement
	Compressor
 80 %	Percentage verwarmingscapaciteit
	Wifi connectie
	Waterinlaat
	Waterafvoer

1. Aanzetten: druk  3 seconden in om het het scherm op te lichten, druk dan op  om de warmtepomp aan te zetten.
2. Temperatuur instellen: Wanneer het scherm is ontgrendeld, druk  of  om de temperatuur te zien of aan te passen.
3. Sélection de mode: Appuyez sur  pour sélectionner le mode.
 - a. Auto  : plage de température réglable 12~40°C
 - b. Chauffage  : plage de température réglable 18~40°C



c. Refroidissement  : plage de température réglable 12~30°C.





4. Smart/Silent mode selectie:

① Smart mode als standaard, zal geactiveerd worden wanneer de warmtepomp aan staat. Op de display verschijnt: .

② Druk  voor Silent mode, op de display verschijnt: .
(Suggestie: selecteer de slimme modus voor de oorspronkelijke verwarming.)

5. Ontdooien

a. Automatisch ontdooien: Wanneer de warmtepomp aan het ontdooien is, zal dit  knipperen. Na ontdooiing, zal dit  stoppen met knipperen.

b. Verplicht ontdooien: Wanneer de warmtepomp aan het opwarmen is, druk  en  samen 5 seconden in om het verplicht ontdooien te starten. Dit  zal knipperen. Na ontdooiing, zal dit  stoppen met knipperen.
(Notitie: Verplicht ontdooien in intervallen moet meer dan 30 minuten gebeuren en de compressor moet meer dan 10 minuten draaien.)

6. Wifi-instelling: Zie alstublieft de laatste pagina

2.3. Dagelijks onderhoud en winteropslag

2.3.1. Dagelijks onderhoud

 Vergeet niet de stroomvoorziening van de warmtepomp af te sluiten

- Reinig de verdampers met huishoudelijke reinigingsmiddelen of schoon water, gebruik NOOIT benzine, verdunners of een soortgelijke brandstof.
- Controleer regelmatig de bouten, kabels en verbindingen.

2.3.2. Winteropslag

Schakel in het winterseizoen, wanneer u niet zwemt, de stroomvoorziening uit en laat het water uit de warmtepomp lopen. Zorg ervoor dat er altijd waterstroom is bij gebruik van de warmtepomp onder 2°C.

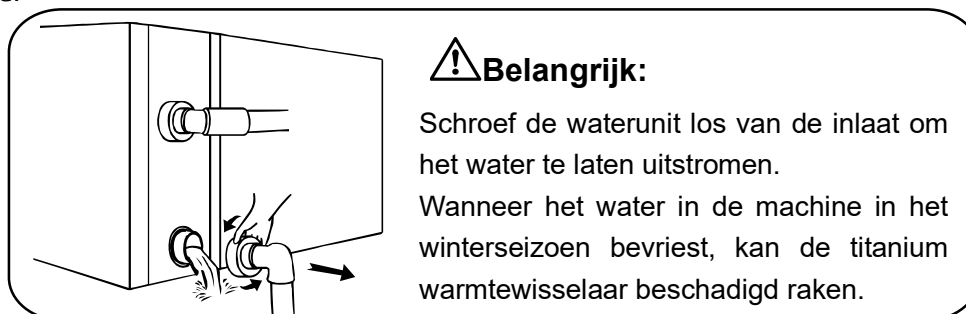

> 3. Technische specificatie

Model	INOA-R 6	INOA-R 8	INOA-R 12	INOA-R 14	INOA-R 18M	INOA-R 18T	INOA-R 24
Aanbevolen zwembadvolume(m3)	20~40	30~55	40~75	50~95	65~120	65~120	90~160
Werkings temperatuur lucht (°C)	-7~43						
Prestatie Voorwaarde: Lucht 26°C, Water 26°C, Vochtigheid 80%							
Verwarmings-capaciteit (kW)	8.4	12.8	17.3	20.4	27.3	27.0	35.6
COP	14.1~7.0	15.0~7.4	14.8~5.9	14.5~5.7	14.6~6.2	14.5~6.2	14.6~5.5
COP bij 50% capaciteit	10.3	11.0	10.5	10.2	10.8	10.8	10.3
Prestatie Voorwaarde: Lucht 15°C, Water 26°C, Vochtigheid 70%							
Verwarmings-capaciteit (kW)	6.1	8.3	11.4	14.0	18.0	18.0	24.0
COP	7.0~4.8	7.7~4.8	7.5~4.3	7.4~4.2	7.8~4.6	7.6~4.5	7.7~4.5
COP bij 50% capaciteit	6.3	6.8	6.1	6.1	6.5	6.5	6.8
Prestatie Voorwaarde: Lucht 35°C, Water 28°C, Vochtigheid 70%							
Koelvermogen (kW)	4.0	5.5	7.7	9.8	12.1	12.1	16.4
Nominaal opgenomen vermogen (kW) Bij lucht van 15°C	0.17~1.2	0.22~1.73	0.3~2.6	0.38~3.3	0.57~3.8	0.53~3.9	0.62~5.2
Nominaal opgenomen stroom (A) Bij lucht van 15°C	0.74~5.2	0.96~7.52	1.3~11.3	1.65~14.3	2.48~16.5	0.76~5.6	0.89~7.4
Stroomvoorziening	230V/1 Ph/50Hz					400V/3 Ph/50Hz	
Advised water flux (m³/h)	2~4	4~6	6.5~8.5	8~10	10~12	10~12	12~18
Geluidsdruk op 1m dB (A)	38.8~48.2	42.1~50.7	43.1~53.8	40.9~54.2	43.5~54.9	43.5~54.9	42.6~54.7
Geluidsdruk bij 10 m dB (A)	18.8~28.2	22.1~30.7	23.1~33.8	20.9~34.2	23.5~34.9	23.5~34.9	22.6~34.7
Wateraansluiting in-out Spec (mm)	50						
Netto Afmeting LxBxH (mm)	961×340× 658	961×340× 658	961×420× 658	961×420× 758	1092×420× 958	1092×420× 958	1161×530× 958
Netto Gewicht (kg)	45	50	63	68	90	93	120

- De aangegeven waarden zijn geldig onder ideale omstandigheden: zwembad bedekt met isothermische bedekking, filtratiesysteem dat minstens 15 uur per dag functioneert.
- Genoemde gegevens zijn, zonder voorafgaande kennisgeving, onderhevig aan periodieke aanpassingen als gevolg van technische verbeteringen. Kijk op het naamplaatje voor meer details.

> 1. Transport

1.1. Zorg ervoor dat de warmtepomp rechtop staat bij opslag of verplaatsing.

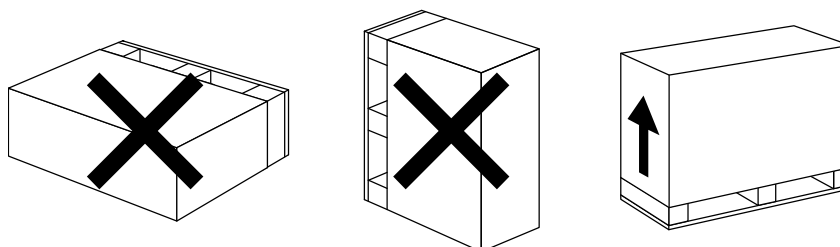

1.2. Til de waterunit niet op bij het verplaatsen van de warmtepomp. Dit zal leiden tot beschadiging van de titanium warmtewisselaar in de warmtepomp.

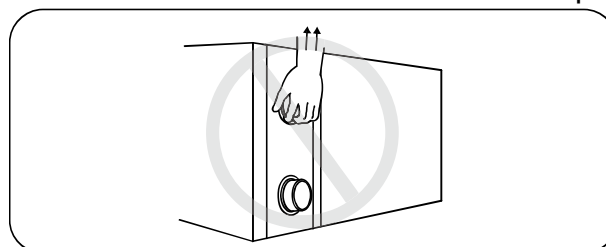

> 2. Installatie en onderhoud

! De warmtepomp moet worden geïnstalleerd door een professioneel team. De gebruikers zijn niet bevoegd om de pomp zelf te installeren. Het zelf installeren door de gebruiker kan beschadigingen aan de pomp veroorzaken en brengt risico's voor de veiligheid van de gebruiker met zich mee.

2.1. Voorafgaande kennisgeving voor installatie:

2.1.1. De inlaat en de uitlaat van de waterunits kunnen het gewicht van zachte buizen niet dragen. De warmtepomp moet worden aangesloten met harde buizen!

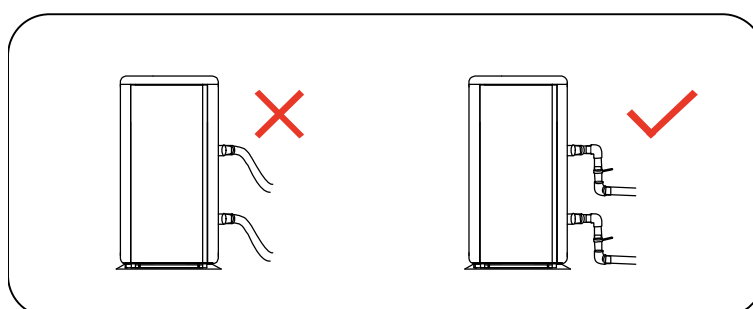

2.1.2. Met het oog op een efficiënte verwarming moet de lengte van de waterleiding tussen het zwembad en de warmtepomp $\leq 10\text{m}$ zijn.

2.2. Installatie instructies

2.2.1. Plaats en afmeting

 De warmtepomp moet in een goed geventileerde plaats worden geïnstalleerd.

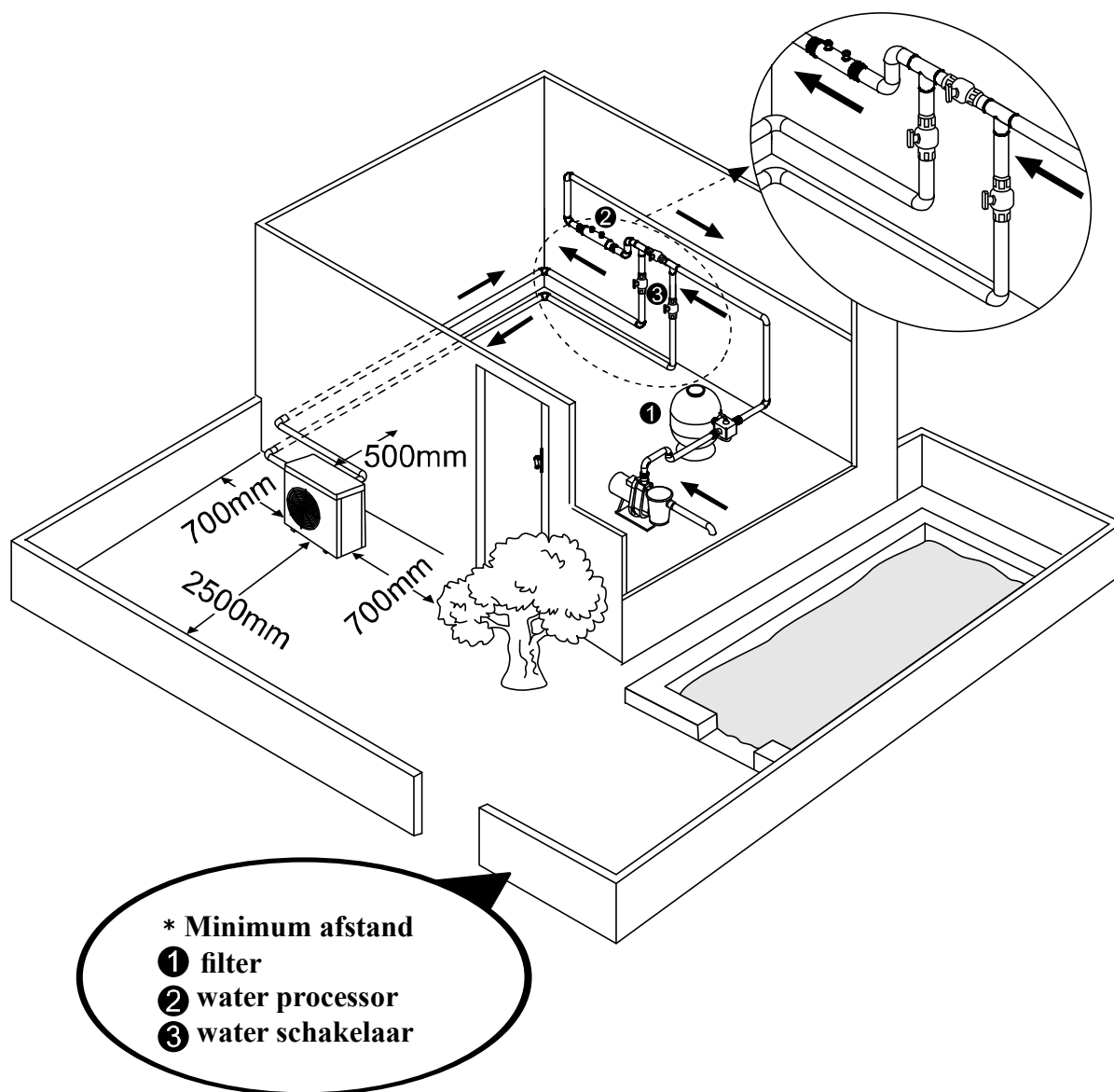

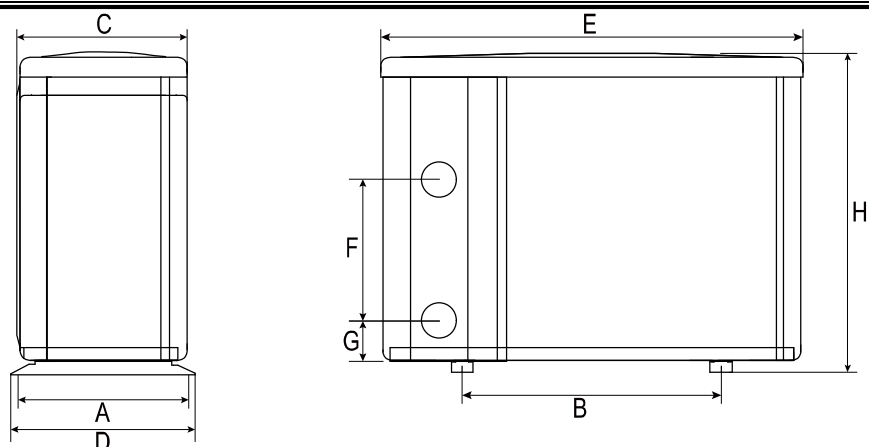

		UNIT=MM	A	B	C	D	E	F	G	H
※	Model	INOA-R 6	315	590	312	340	961	250	74	658
		INOA-R 8	315	590	312	340	961	280	74	658
		INOA-R 12	395	590	392	420	961	390	74	658
		INOA-R 14	395	590	392	420	961	460	74	758
		INOA-R 18M	395	720	392	420	1092	620	74	958
		INOA-R 18T	395	720	392	420	1092	620	74	958
		INOA-R 24	505	790	496	530	1161	650	74	958

Bovenstaande informatie kan zonder voorafgaande kennisgeving worden gewijzigd.

2.2.2. Installatie van de warmtepomp.

- Het frame moet worden bevestigd met bouten (M10) aan een vaste ondergrond of beugels. De vaste ondergrond moet stevig zijn; de beugel moet sterk genoeg zijn en behandeld tegen roest;
- Voor de warmtepomp is een waterpomp nodig. (Geleverd door de gebruiker). De aanbevolen pomp specificatie-stroom: zie de Technische Parameter, Max. lift $\geq 10\text{m}$
- Tijdens de werking van de warmtepomp zal er condensatiewater worden geloosd langs de onderkant, let hierop. Voeg de draineerbuis (accessoire) in het gat en klip hem goed vast, sluit vervolgens een buis aan voor de afvoer van het condensatiewater.

2.2.3. Bedrading & bescherming van apparaten en kabel specificatie

- Sluit aan op de juiste stroomvoorziening, de spanning moet overeenkomen met de nominale spanning van de producten.
- Aard de waterpomp op de juiste manier.
- Bedrading moet worden aangesloten door een professioneel technicus volgens het schema van de stroomkring
- Stel de onderbreker of zekering in volgens de plaatselijke code (lekstroom $\leq 30\text{mA}$).
- De indeling van de stroomkabel en de signaalkabel moet methodiek gebeuren zodat ze elkaar niet belemmeren.

! 1. Bedradingschema

A. Voor stroomvoorziening: 230V 50Hz

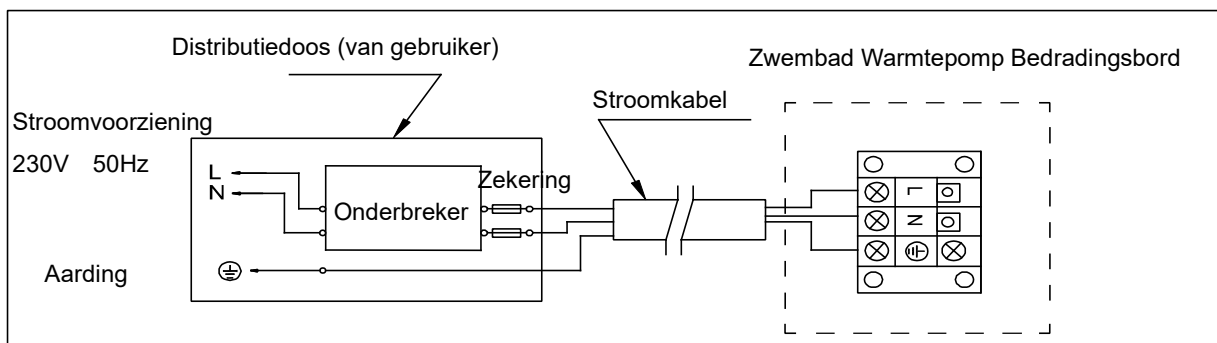

B. Voor stroomvoorziening: 400V 50Hz

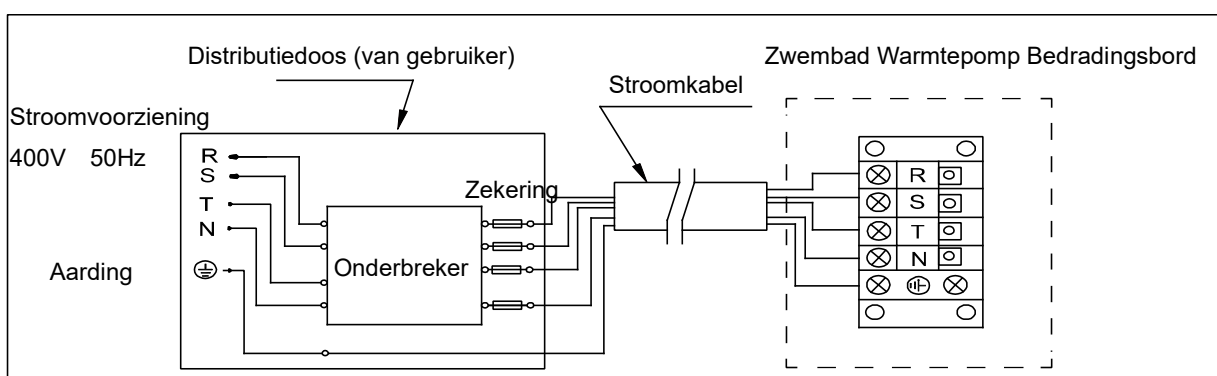

Opmerking:

! Harde kabelverbinding, geen plug toegelaten.

- Voor veilig gebruik in de winter is het sterk aangeraden om een prioriteit verwarmingsfunctie te voorzien.
- Raadpleeg aanhangsel 1 voor een gedetailleerd bedradingschema.

2. Opties voor de bescherming van de apparaten en kabelspecificatie

MODEL		INOA- R 6	INOA- R 8	INOA- R 12	INOA- R 14	INOA- R 18M	INOA- R 18T	INOA- R 24
Hoofdschakelaar	Nominale stroom (A)	10.5	14.5	18.0	21.0	24.0	9.0	12.0
	Nominale reststroom (mA)	30	30	30	30	30	30	30
Zekering	A	10.5	14.5	18.0	21.0	24.0	9.0	12.0
Doorsnede kabel	(mm ²)	3×2.5	3×2.5	3×4	3×4	3×6	5×2.5	5×2.5
Signaalkabel	(mm ²)	3×0.5	3×0.5	3×0.5	3×0.5	3×0.5	3×0.5	3×0.5

OPMERKING: De bovenstaande gegevens zijn aangepast aan een stroomkabel ≤ 10m. Bij een stroomkabel >10m, moet de kabeldiameter worden verhoogd. De signaalkabel kan tot ten hoogste 50m worden verlengd.

2.3. Test na installatie

! Controleer al de draden voor het aanzetten van de warmtepomp.

2.3.1. Inspectie voor gebruik

- Controleer de installatie van de hele warmtepomp en de verbindingen van de leidingen volgens het schema van de leidingverbindingen;
- Controleer de elektrische bedrading volgens het elektrische bedradingschema en de aardingsverbinding;
- Controleer of de hoofdstroom goed is aangesloten;
- Controleer of de inlaat en de uitlaat van de warmtepomp vrij zijn van obstakels

2.3.2. Test

- De gebruiker wordt geadviseerd om de waterpomp te starten voor de warmtepomp en de warmtepomp uit te schakelen voor de waterpomp ten gunste van een langere levensduur..
- De gebruiker moet de waterpomp starten en controleren op waterlekkage; Druk op de ON/OFF knop van de warmtepomp en stel de gewenste temperatuur in op de thermostaat.
- Ter bescherming van de warmtepomp is de warmtepomp uitgerust met een vertraagde startfunctie. Bij het starten van de warmtepomp zal de ventilator beginnen te draaien in 3 minuten, nog eens 30 seconden later zal de compressor beginnen te werken.
- Controleer na het opstarten van de warmtepomp of er abnormale geluiden uit de warmtepomp komen.
- Controleer de temperatuurinstelling

2.4. Onderhoud en winteropslag

2.4.1 Onderhoud

! Het onderhoud moet door een professioneel technicus een keer per jaar worden uitgevoerd.

- Schakel de stroomvoorziening van de warmtepomp uit voor reiniging, onderhoud of reparatie.
Raak de elektronische onderdelen niet aan totdat de LED indicatielampjes op het PCB uitgaan.
- Reinig de verdamper met huishoudelijke reinigingsmiddelen of schoon water, gebruik NOOIT benzine, verdunners of een soortgelijke brandstof.
- Controleer regelmatig de bouten, kabels en verbindingen.

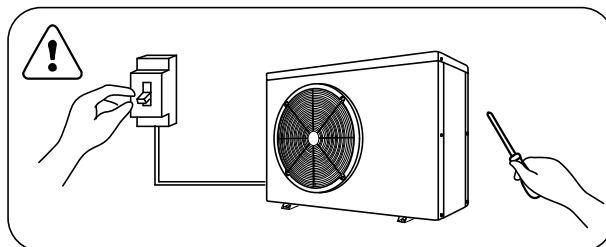

2.4.2 Winteropslag

Schakel in het winterseizoen, wanneer u niet zwemt, de stroomvoorziening uit en laat het water uit de warmtepomp lopen. Zorg ervoor dat er altijd waterstroom is bij gebruik van de warmtepomp onder 2°C.

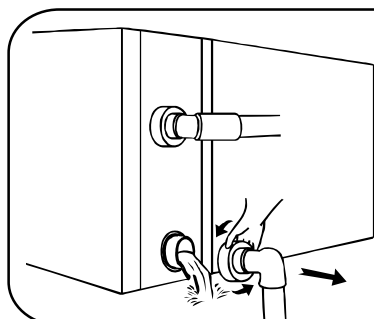

⚠️ Belangrijk:

Schroef de waterunit los van de inlaat om het water te laten uitstromen.

Wanneer het water in de machine in het winterseizoen bevriest, kan de titanium warmtewisselaar beschadigd raken.

> 3. Probleemoplossingen voor veel voorkomende fouten

Fout	Oorzaak	Oplossing
De warmtepomp functioneert niet	Geen stroom	Wacht tot de stroom terugkeert
	Stroomknop staat uit	Zet de stroomknop aan
	Zekering verbrand	Controleer en vervang de zekering
	De onderbreker staat uit	Controleer en zet de onderbreker aan
	3 minuten vertraagde start	Wacht geduldig
De ventilator functioneert maar met onvoldoende verwarming	Verdamper geblokkeerd	Verwijder de obstakels
	Lucht uitlaat geblokkeerd	Verwijder de obstakels
Normale display, maar geen verwarming	Ingestelde temperatuur te laag	Stel een juiste verwarmings-temperatuur in
	3 minuten vertraagde start	Wacht geduldig
Als bovenstaande oplossingen niet werken, neem dan contact op met uw installateur met gedetailleerde informatie en uw modelnummer. Probeer het niet zelf te repareren.		

WAARSCHUWING! Probeer de warmtepomp niet zelf te repareren om risico's te vermijden.

> 4. Foutcode

NO.	Display	Geen fout beschrijving
1	E3	Geen water bescherming
2	E5	Geen fout, stroomtoevoer is hoger dan het werkingbereik
3	E6	Excessief temperatuurverschil tussen de inlaat en uitlaat van water (onvoldoende waterstroom bescherming)
4	Eb	Omgevingstemperatuur te hoog of te laag bescherming
5	Ed	Anti-vries reminder
NO.	Display	Foutbeschrijving
1	E1	Hoge druk bescherming
2	E2	Lage druk bescherming
3	E4	3 fase sequentie bescherming (alleen 3 fase)
4	E7	Water uitlaat temp te hoog of te laag bescherming
5	E8	Hoge uitlaat temp bescherming
6	EA	Koelspiraal (verdampers) oververhitting bescherming
7	P0	Controller communicatie fout
8	P1	Water inlaat temp sensor fout
9	P2	Water outlet temp sensor fout
10	P3	Gas uitlaat temp sensor fout
11	P4	Verwarming spiraal (verdampers) temp sensor fout
12	P5	Gas return temp sensor fout
13	P6	Koelspiraal (warmtewisselaar) temp sensor fout bij afkoelmodus
14	P7	Omgevingstemp sensor fout
15	P8	Koelplaat temp sensor failure
16	P9	Stroom sensor fout
17	PA	Herstarten geheugen fout
18	F1	Module compressor drive fout
19	F2	PFC module fout
20	F3	Compressor start fout
21	F4	Compressor werking fout
22	F5	Inverter board boven stroombescherming
23	F6	Inverter board oververhitting bescherming
24	F7	Stroom bescherming
25	F8	Koelplaat oververhitting bescherming
26	F9	Ventilator motor fout
27	Fb	Power filterplaat No-power bescherming
28	FA	PFC module hoger dan huidige bescherming

Appendix 1: Bedradingsschema Prioriteit Verwarming (Optioneel)

Voor waterpomp: Voltage 230V, Vermogen $\leq 500W$

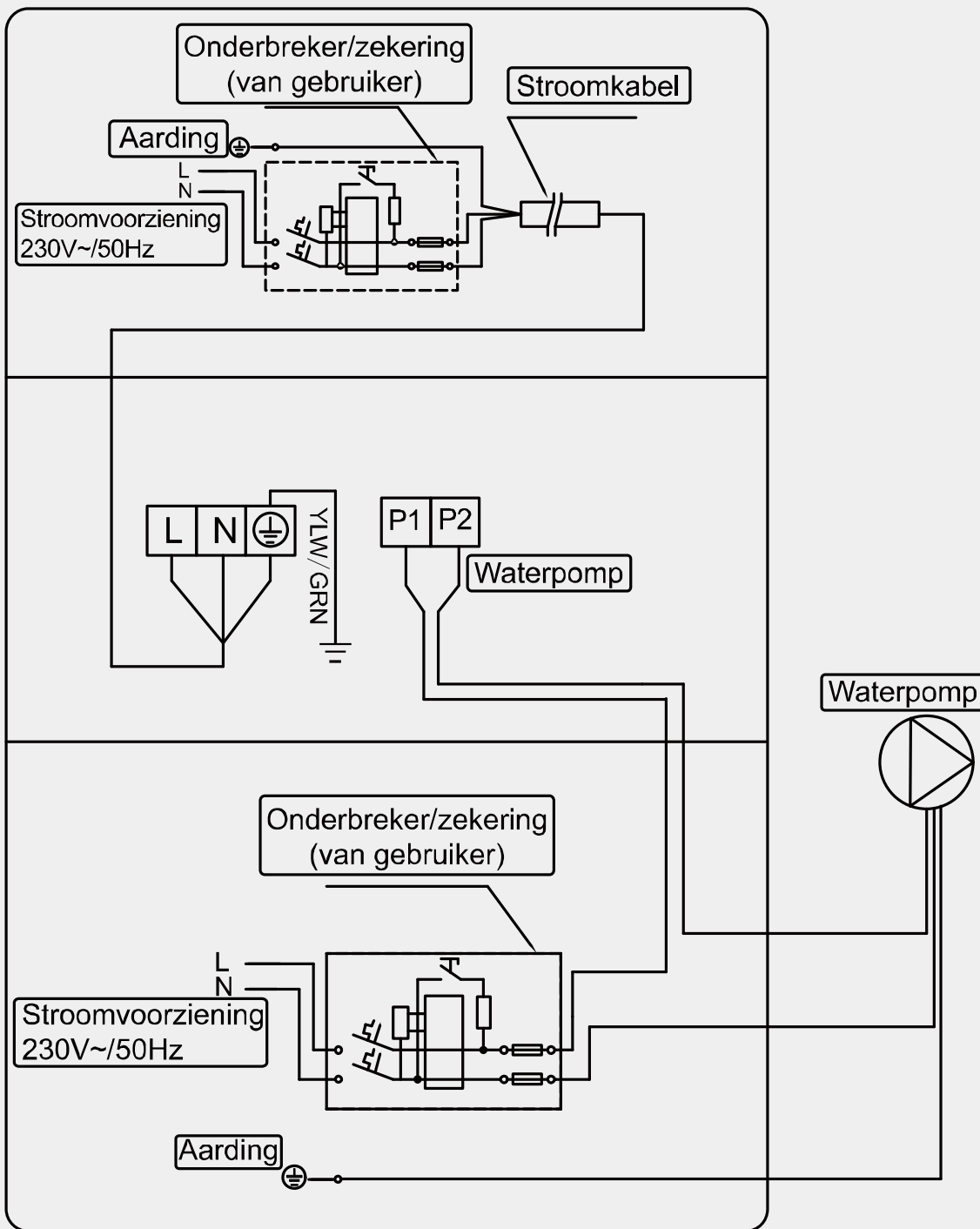

Appendix 2: Bedradingsschema Prioriteit Verwarming (Optioneel)

Voor waterpomp: Voltage 230V, Vermogen >500W

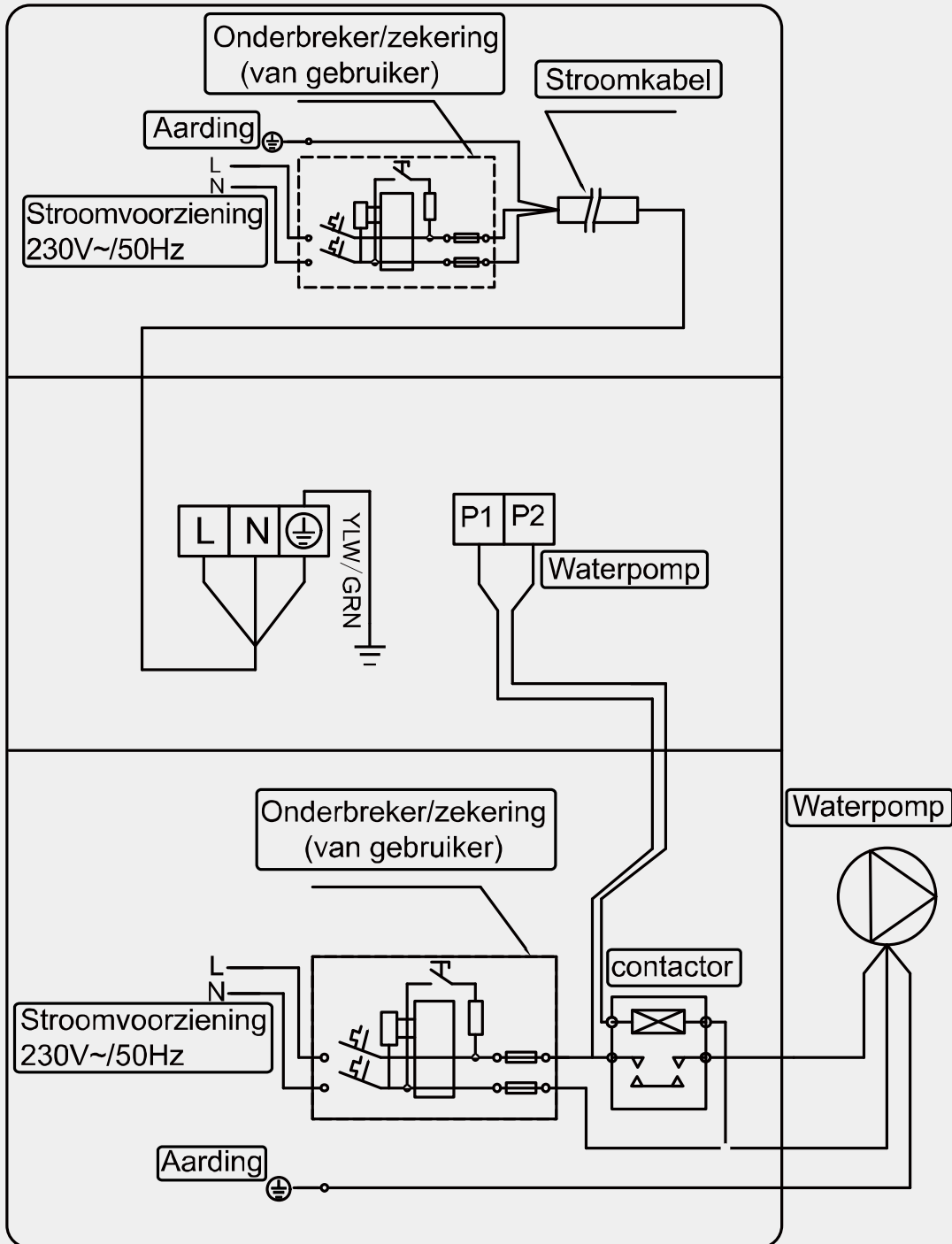

Appendix 3: Bedradingsschema Prioriteit Verwarming (Optioneel)

Voor waterpomp: Voltage 400V

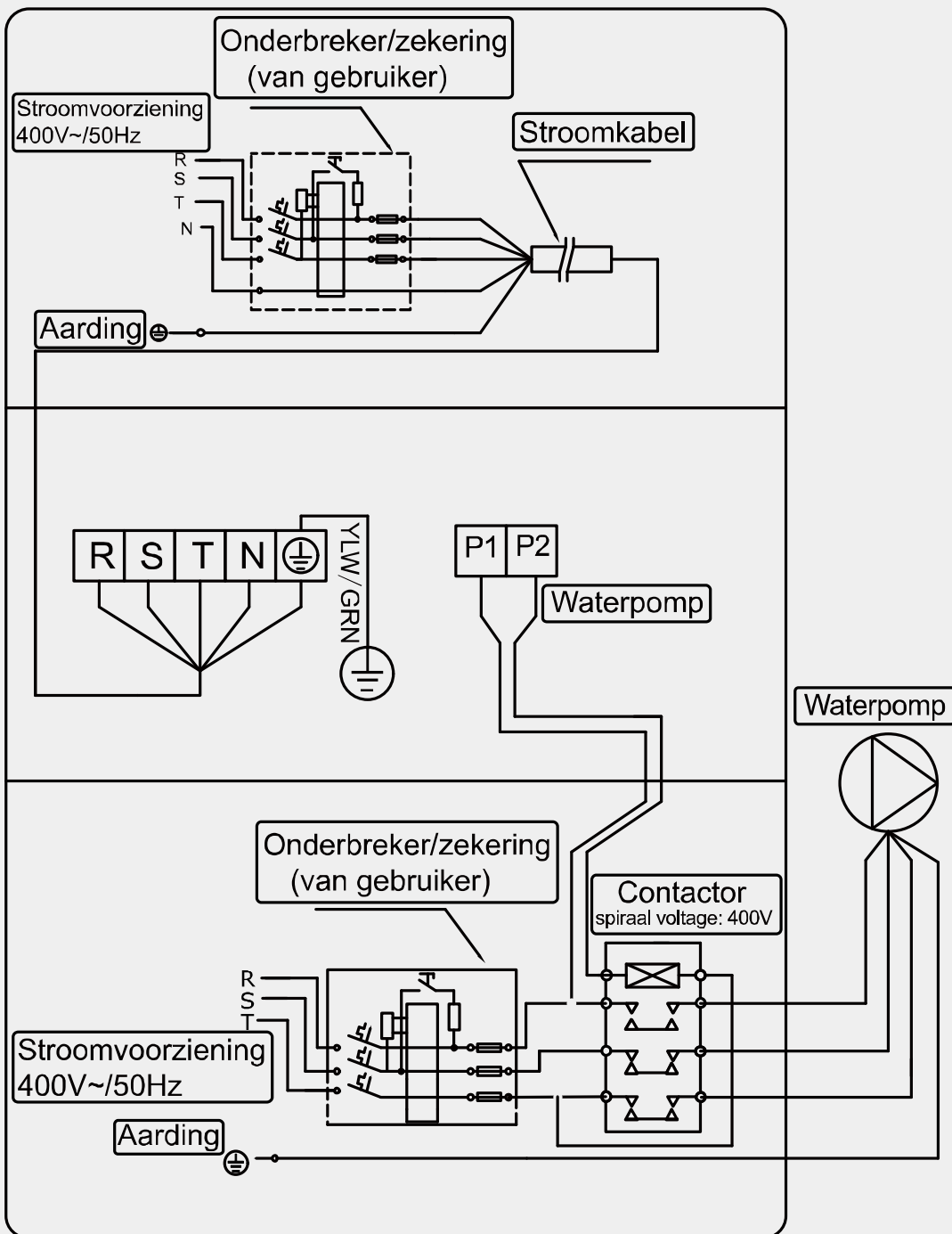

Parallele verbinding met filtratieklok

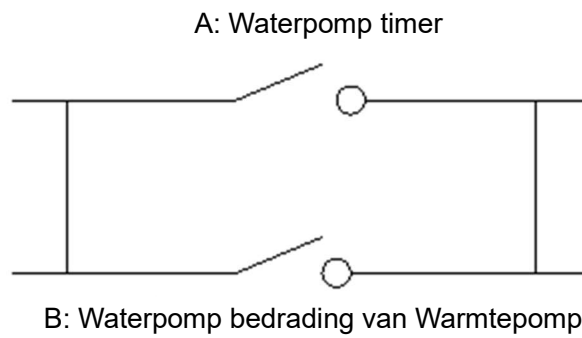

Opmerking: De installateur moet A parallel met B verbinden (zoals op de tekening hierboven). Om de waterpomp te starten: A of B is verbonden. Om de waterpomp te stoppen zijn A en B allebei ontbonden.

5.wifi-instelling

1) APP downloaden



Voor een Android mobiele telefoon kunt u downloaden van



Voor een iPhone kunt u downloaden van

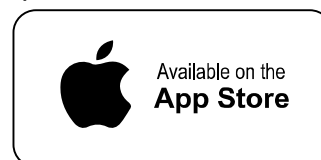

2) Account registratie

1. Registratie m.b.v. mobiel telefoonnummer/Email

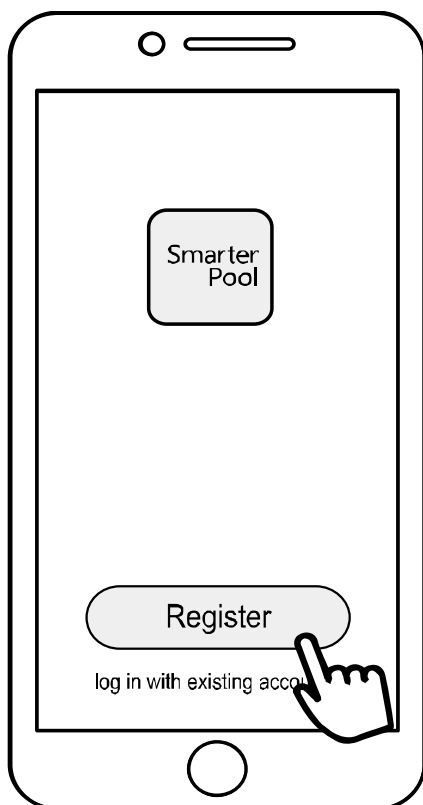

2. Registratie m.b.v. mobiel telefoonnummer

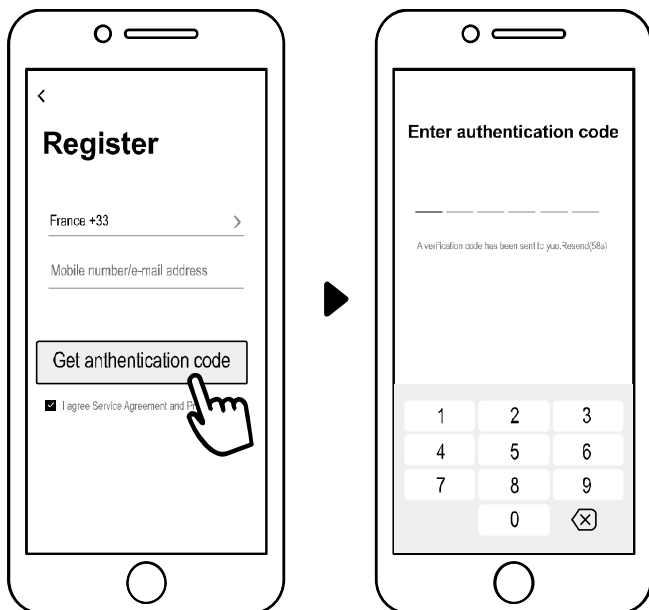

3) Creëer familie

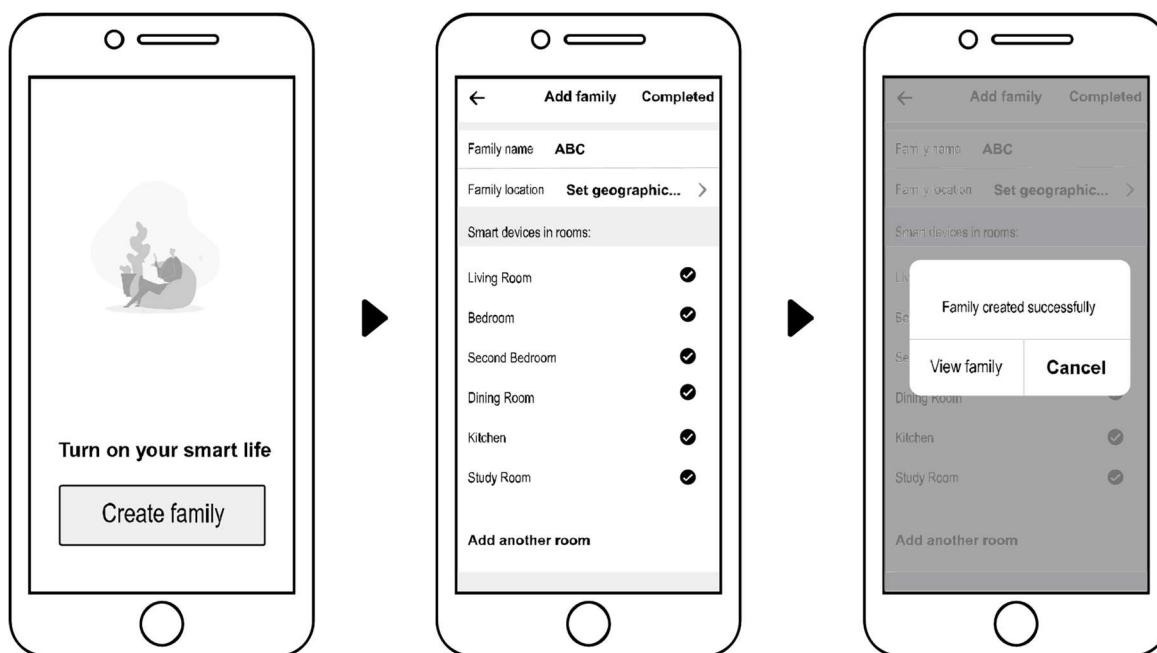

Gelieve de familienaam in te stellen en de kamer van het apparaat te kiezen.



4) APP verbinden

Zorg ervoor dat uw mobiele telefoon verbonden is via Wifi.

1. Wifi-verbinding:

Druk  gedurende 3 seconden na het ontgrendelen van het scherm,  zal knipperen om de Wifi-verbinding modus te openen



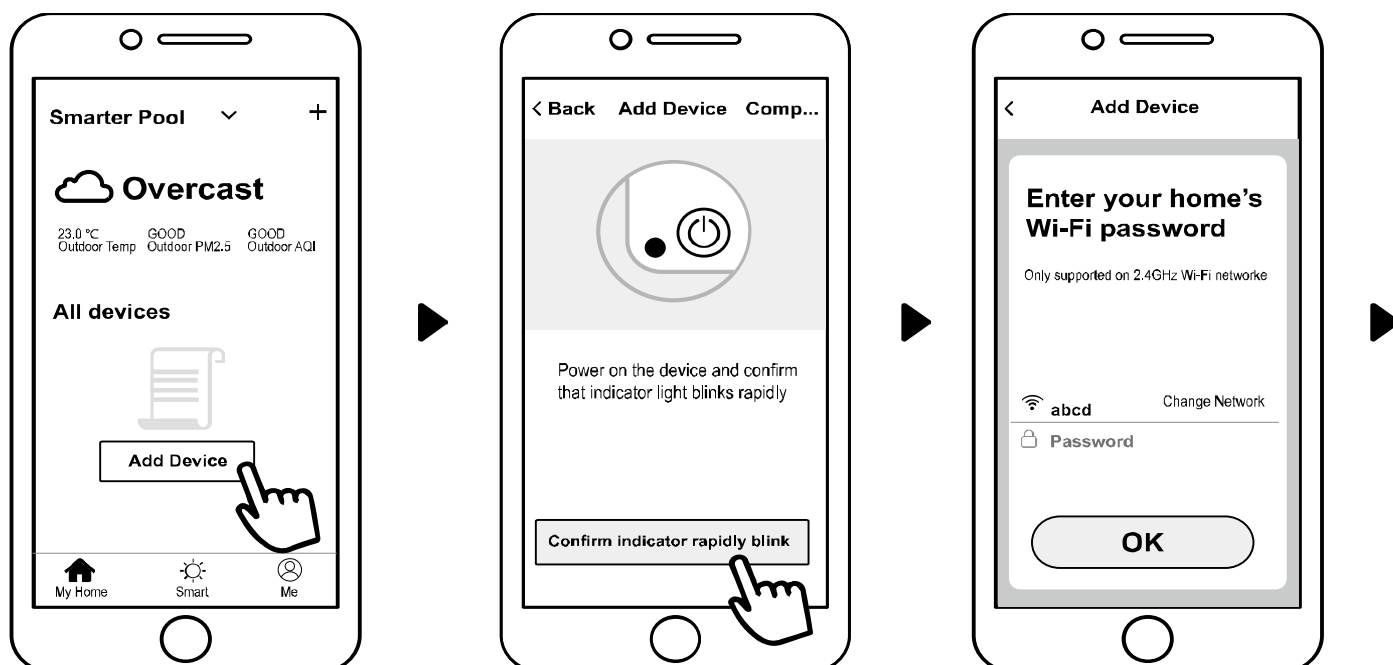

2. Klik op "Toevoegen apparaat" en volg de aanwijzingen om de verbinding modus te beëindigen.  zal op het scherm weergegeven worden zodra de Wifi-verbinding succesvol is.

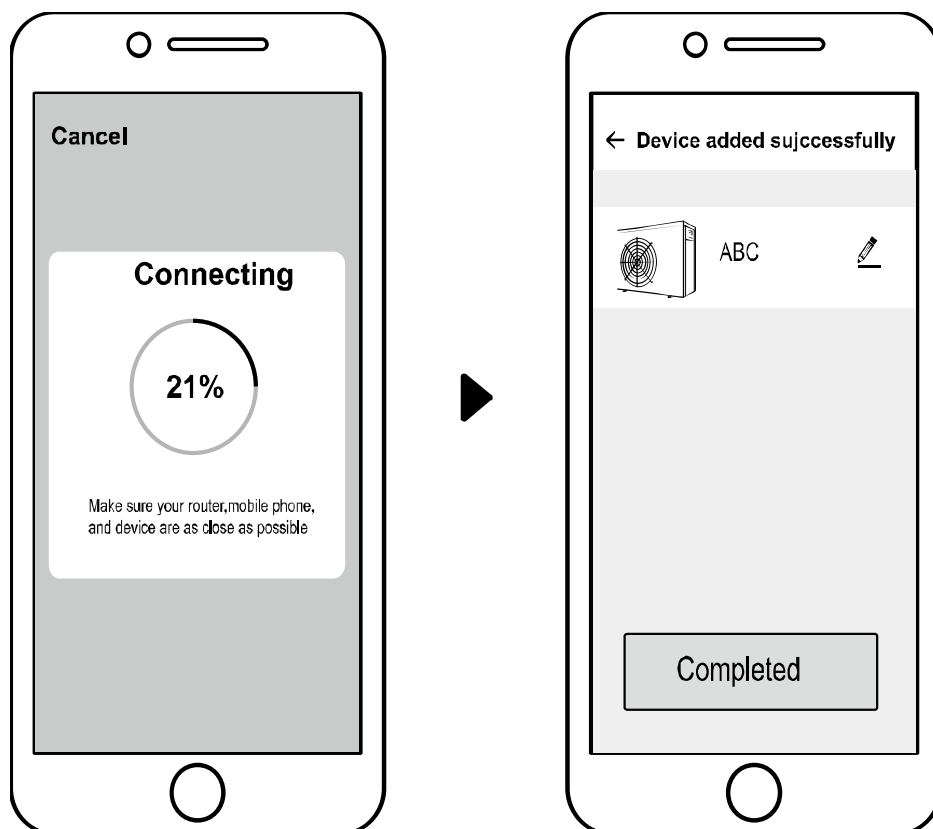



3. Als de verbinding mislukt, zorg er dan voor dat uw netwerknaam en wachtwoord juist zijn en uw router, mobiele telefoon en apparaat zo dicht mogelijk bij elkaar zijn.

4. Wifi opnieuw verbinden (wanneer het Wifi-wachtwoord wordt gewijzigd of de netwerkconfiguratie wordt gewijzigd):

 10 seconden ingedrukt houden,  knippert langzaam gedurende 60 seconden. Daarna zal  verdwijnen. De oorspronkelijke verbinding zal worden verwijderd. Volg de bovenstaande stappen voor het opnieuw verbinden.

Opmerking: Zorg ervoor dat de router is geconfigureerd op 2.4G.

5) Werking

1. Voor warmtepompen met alleen verwarmingsfunctie

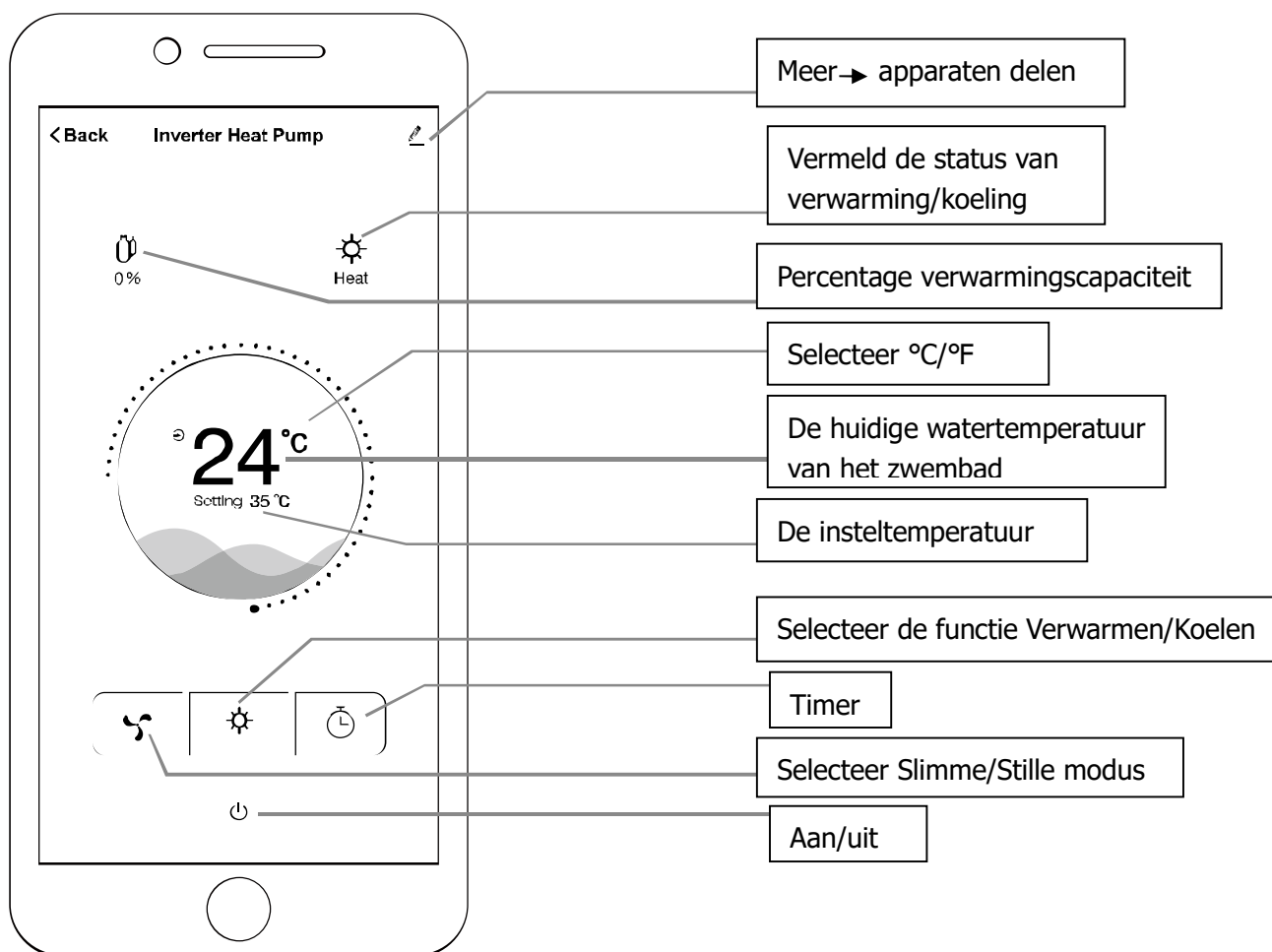

6) Apparaten delen met uw gezinsleden...

na de verbinding, als uw gezinsleden het apparaat ook willen controleren.

Laat uw gezinsleden eerst de APP registreren en dan kan de beheerder zoals hieronder beschreven te werk gaan:

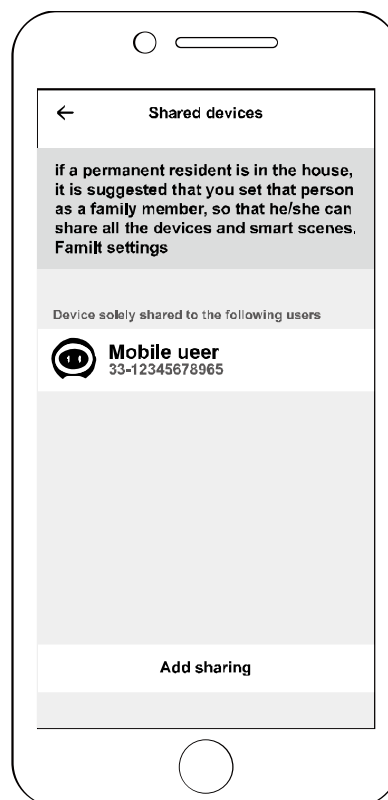
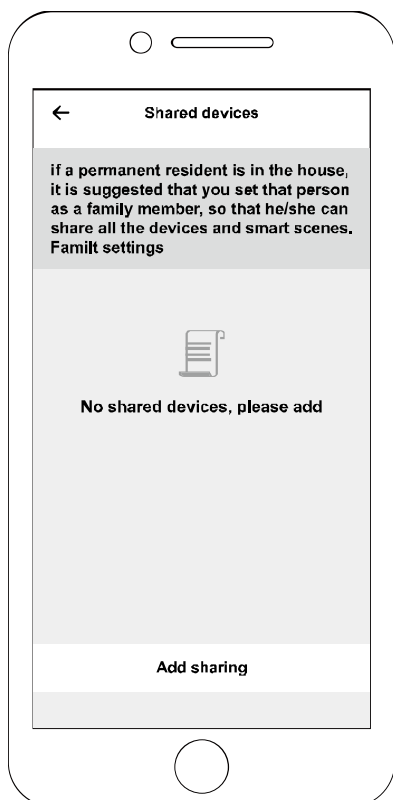
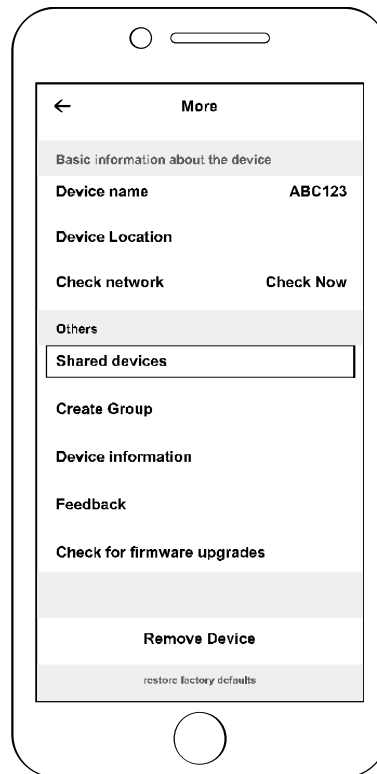
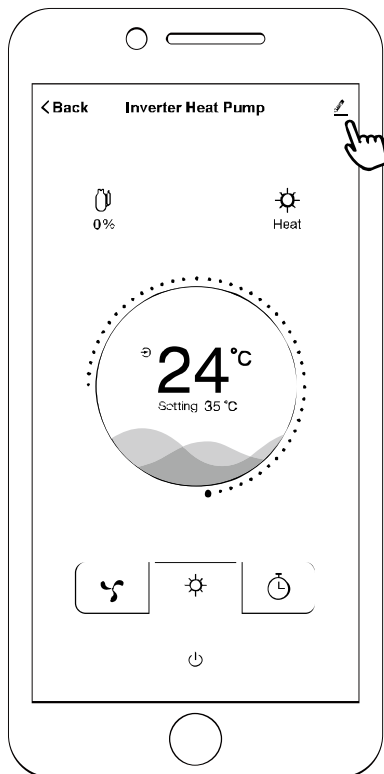

Daarna kunnen uw gezinsleden inloggen zoals hieronder:

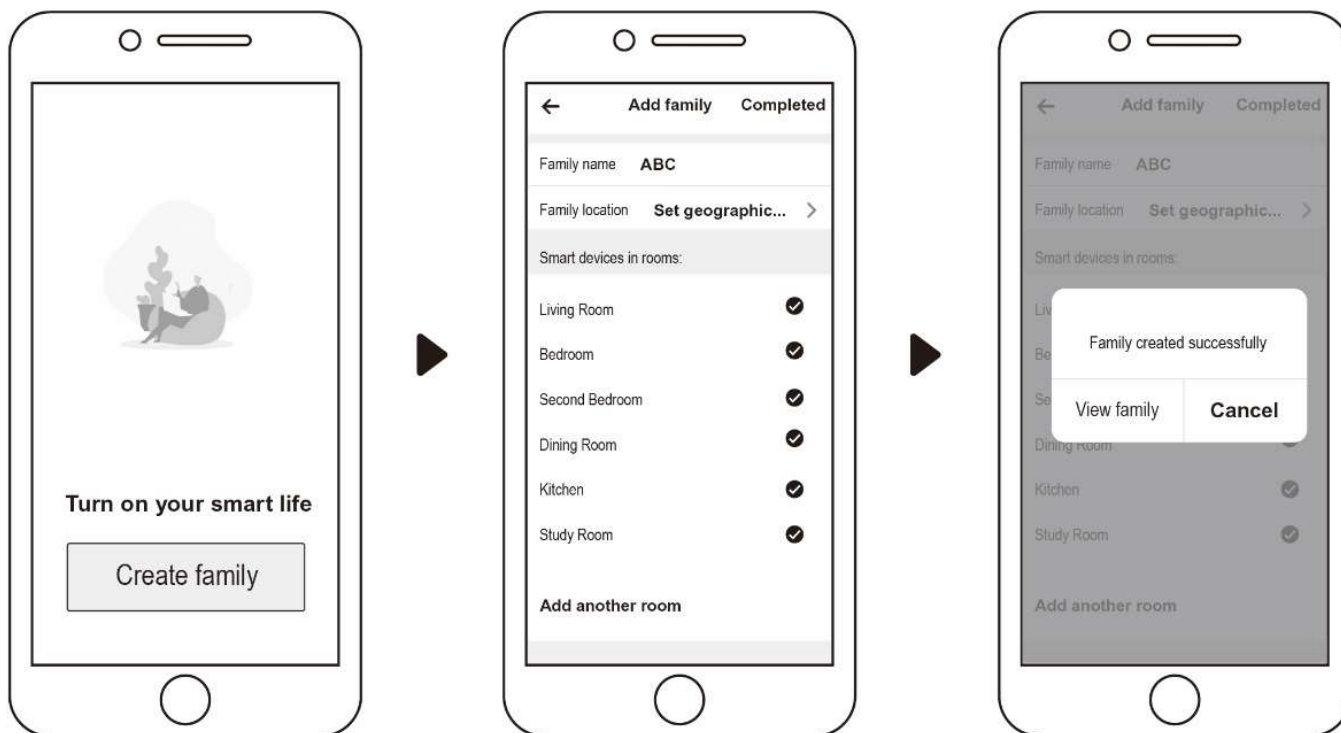

Let op:

1. De weersvoorspelling is slechts ter referentie.

De APP kan zonder voorafgaande kennisgeving worden bijgewerkt.

